

Міністерство освіти і науки України
Національний технічний університет
«Дніпровська політехніка»

Інститут електроенергетики
(інститут)

Факультет інформаційних технологій
(факультет)

Кафедра Програмного забезпечення комп'ютерних систем
(повна назва)

ПОЯСНЮВАЛЬНА ЗАПИСКА
кваліфікаційної роботи ступеня
магістра

(назва освітньо-кваліфікаційного рівня)

студента *Нейжмак Маргарити Сергіївни*
Сергі (ПІБ)

академічної групи *122М-22-2*
(шифр)

спеціальності *122 Комп'ютерні науки*
(код і назва спеціальності)

освітньої програми *«122 Комп'ютерні науки»*
(назва освітньої програми)

на тему: *Розробка чат-боту для організації комунікації з батьками учнів з використанням методів штучного інтелекту*

Керівники	Прізвище, ініціали	Оцінка за шкалою		Підпис
		рейтинг овою	інституційною	
розділів кваліфікаційної роботи				
спеціальний	<i>Доц. Кабак Л.В.</i>			
Рецензент	<i>Кацтан В.Ю.</i>			
Нормоконтролер	<i>Проф. Лактіонов І.С.</i>			

Дніпро2023

Міністерство освіти і науки України
Національний технічний університет
«Дніпровська політехніка»

ЗАТВЕРДЖЕНО:

Завідувач кафедри

Програмного забезпечення комп'ютерних систем

(повна назва)

Алексєєв М.О.

(підпис)

(прізвище, ініціали)

« »

2023 року

ЗАВДАННЯ

на виконання кваліфікаційної роботи

спеціальності 122 Комп'ютерні науки
(код і назва спеціальності)

студенту 122м-22-2 Нейжмак Маргариті Сергіївні
(група) (прізвище та ініціали)

Тема кваліфікаційної роботи Розробка чат-боту для організації комунікації з батьками учнів з використанням методів штучного інтелекту

1 ПІДСТАВИ ДЛЯ ПРОВЕДЕННЯ РОБОТИ

Наказ ректора НТУ «Дніпровська політехніка» від 09.10.2023 р.№ 1227-с

2 МЕТА ТА ВИХІДНІ ДАНІ ДЛЯ ПРОВЕДЕННЯ РОБІТ

Об'єкт досліджень – чат-бот на основі штучного інтелекту.

Предмет досліджень – методи обробки природної мови..

Мета дослідження: розробка чат-боту для організації комунікації з батьками учнів з використанням методів штучного інтелекту.

Методи дослідження: для розв'язання поставлених задач використані: нейронні мережі, хмарні технології, функціональне програмування, дерево рішень, операційна система Windows з використанням мови програмування JavaScript.

3 ОЧІКУВАНІ НАУКОВІ РЕЗУЛЬТАТИ

Наукова новизна даної роботи постає в покращенні роботи чат-боту для організації комунікації з батьками учнів завдяки використанням методів штучного інтелекту а саме нейронних мереж.

Практична цінність результатів полягає в створенні чат-боту для організації комунікації з батьками дає можливість використання даного боту для

оперативного та продуктивного надання інформації про навчальний заклад без участі співробітників.

4 ВИМОГИ ДО РЕЗУЛЬТАТІВ ВИКОНАННЯ РОБОТИ

Результати досліджень мають бути подані у вигляді, що дозволяє використатися в сфері освіти, що потребують надання батькам учнів необхідної інформації без залучення співробітників, а також для подальшого розвитку у дослідженнях створення чат-ботів з використанням штучного інтелекту

5 ЕТАПИ ВИКОНАННЯ РОБІТ

Найменування етапів робіт	Строки виконання робіт (початок – кінець)
Аналіз теми та постановка задачі	12.09.2023-30.10.2023
Дослідження існуючих чат-ботів та подібних систем	01.11.2023-24.11.2023
Розробка чат-боту для організації комунікації з батьками учнів з використанням методів штучного інтелекту	25.11.2023-14.12.2023

6 РЕАЛІЗАЦІЯ РЕЗУЛЬТАТІВ ТА ЕФЕКТИВНІСТЬ

Економічний ефект результатів полягає в створенні чат-боту для організації комунікації з батьками дає можливість використання даного боту для оперативного та продуктивного надання інформації про навчальний заклад без участі співробітників.

Соціальний ефект роботи може використатися в сфері освіти, що потребують надання батькам учнів необхідної інформації без залучення співробітників, а також для подальшого розвитку у дослідженнях створення чат-ботів з використанням штучного інтелекту

Завдання видав

_____ (підпис)

Доц.Кабак Л.В

_____ (прізвище, ініціали)

Завдання прийняв до виконання

_____ (підпис)

Нейжмак М.С

_____ (прізвище, ініціали)

Дата видачі завдання: 12.09.2023р.

Термін подання кваліфікаційної роботи до ЕК 16.12.2023р.

РЕФЕРАТ

Пояснювальна записка: 113 сторінки, 23 рисунки, 1 таблиця, 2 додатки, 32 джерел.

Об'єкт досліджень: чат-бот на основі штучного інтелекту.

Предмет досліджень: методи обробки природної мови.

Мета дослідження: розробка чат-боту для організації комунікації з батьками учнів з використанням методів штучного інтелекту.

Методи дослідження: для розв'язання поставлених задач використані: нейронні мережі, хмарні технології, функціональне програмування, дерево рішень, операційна система Windows з використанням мови програмування JavaScript.

Наукова новизна даної роботи постає в розробці чат-боту для організації комунікації з батьками учнів з використанням методів штучного інтелекту, що базується на моделі JavaScript.

Практичне значення: Результат створення чат-боту для організації комунікації з батьками дає можливість використання даного боту для оперативного та продуктивного надання інформації про навчальний заклад без участі співробітників.

Практична цінність результатів полягає в створенні чат-боту для організації комунікації з батьками дає можливість використання даного боту для оперативного та продуктивного надання інформації про навчальний заклад без участі співробітників.

Область застосування: результат кваліфікаційної роботи може використатися в сфері освіти, що потребують надання батькам учнів необхідної інформації без залучення співробітників, а також для подальшого розвитку у дослідженнях створення чат-ботів з використанням штучного інтелекту.

Значення роботи та висновки: створено програмне забезпечення на мові програмування JavaScript, що може використовуватись для подальшого розвитку в дослідженні чат-ботів з використанням штучного інтелекту.

Прогнози щодо розвитку досліджень: дослідити можливість поліпшення чат-боту за рахунок подальшої модифікації архітектури.

Список ключових слів: чат-бот, штучний інтелект, обробка природної мови, JavaScript.

ABSTRACT

Explanatory note: 113 pages, 23 figures, 1 table, 2 appendices, 32 sources.

Object of research: chatbot based on artificial intelligence.

Subject of research: natural language processing methods.

Purpose of Master's thesis: development of a chatbot for organizing communication with parents of students using artificial intelligence methods.

Research methods: neural networks, cloud technologies, functional programming, decision tree, the Windows operating system using the JavaScript programming language are used to solve the problems.

Originality of research is in the development of a chatbot for organizing communication with parents of students using artificial intelligence methods based on the JavaScript model.

Practical significance: The result of creating a chat bot for organizing communication with parents makes it possible to use this bot for prompt and productive provision of information about the educational institution without the participation of employees.

Practical value of the results is that the creation of a chatbot for organizing communication with parents makes it possible to use this bot for prompt and productive provision of information about the educational institution without the participation of employees.

Scope of application: the result of the qualification work can be used in the field of education, which requires providing the parents of students with the necessary information without the involvement of employees, as well as for further development in research into the creation of chatbots using artificial intelligence.

The value of the work and conclusions: JavaScript programming language software has been created, which can be used for further development in the research of chatbots using artificial intelligence.

Research forecast and development: to investigate the possibility of improving the chatbot due to further modification of the architecture.

Keywords: chatbot, artificial intelligence, natural language processing, JavaScript.

ПЕРЕЛІК УМОВНИХ ПОЗНАЧЕНЬ

AI – Artificial Intelligence

API – Application Programming Interface

DOM – Document Object Model

HTML – HyperText Markup Language

ML – Machine learning

NER – Named Entity Recognition

NLP – Natural language processing

TF-IDF – Term Frequency–Inverse Document Frequency

ЗМІСТ

РЕФЕРАТ	1
ABSTRACT	5
ПЕРЕЛІК УМОВНИХ ПОЗНАЧЕНЬ.....	6
ВСТУП.....	8
РОЗДІЛ 1. АНАЛІЗ ПРЕДМЕТНОЇ ОБЛАСТІ І ПОСТАНОВКА ЗАВДАННЯ	10
1.1 Стан питання.....	10
1.2 Переваги та недоліки чат-бота для обслуговування користувачів	18
1.3 Функції чат-бота служби підтримки	22
1.4 Методи обробки природної мови	24
РОЗДІЛ 2. РОЗРОБКА ЧАТ-БОТУ, ВБУДОВАНОГО В САЙТ ДОШКІЛЬНОГО НАВЧАЛЬНОГО ЗАКЛАДУ, З ВИКОРИСТАННЯМ МЕТОДІВ ШТУЧНОГО ІНТЕЛЕКТУ	40
2.1 Вибір мови програмування	40
2.2. Використані технічні засоби	48
2.3 Етапи розробки чат-бота з використанням штучного інтелекту	48
РОЗДІЛ 3. ДОСЛІДНИЦЬКА ЧАСТИНА	55
3.1 Структура та опис чат-боту.....	55
3.2 Тестування та аналіз результатів.....	58
ВИСНОВКИ.....	67
СПИСОК ЛІТЕРАТУРИ.....	68
ДОДАТКИ.....	71
ДОДАТОК А.....	71
ДОДАТОК Б	113

ВСТУП

Популярність чат-ботів зростає, і одним із поширених випадків використання є живий чат служби підтримки клієнтів, де клієнти можуть почати спілкуватися з чат-ботом для вирішення рутинних проблем з обслуговуванням — з можливістю зв'язатися з реальним співробітником для вирішення складніших проблем.

Однак впровадження чат-бота у команду обслуговування клієнтів може бути непростим.

Перевага використання чат-бота підтримки клієнтів полягає в тому, що вони отримують негайну відповідь. Немає необхідності чекати, користувач може написати безпосередньо в чат і отримати відповідь у режимі реального часу. Чат-боти миттєво відповідають.

- Чат-боти надзвичайно ефективні у відповідях на поширені запитання, швидкому пошуку відповідних даних і доступі до інформації в системі компанії.
- Чат-боти можуть успішно відповісти на до 69% частих запитів клієнтів.
- Вони можуть запропонувати підтримку клієнтів 24/7.
- Вони завжди навчаються та вдосконалюються.
- Вони можуть бути швидкими або терплячими, залежно від потреб клієнта.
- Чат-боти не забувають важливі деталі. Клієнтам не потрібно щоразу вводити номер свого рахунку або перепрограмувати ті самі налаштування.
- Вони не вимагають обслуговування і не потребують постійного оновлення

Зрештою, вони можуть звільнити багато ресурсів для компанії.

Таким чином, чат-боти стають надзвичайно важливими для компаній, не лише для команди обслуговування клієнтів, але й коли справа стосується оптимізації взаємодії з клієнтами.

Об'єкт досліджень: чат-бот на основі штучного інтелекту.

Предмет досліджень: методи обробки природної мови.

Мета дослідження: розробка чат-боту для організації комунікації з батьками учнів з використанням методів штучного інтелекту.

Методи дослідження: для розв'язання поставлених задач використані: нейронні мережі, хмарні технології, функціональне програмування, дерево рішень, операційна система Windows з використанням мови програмування JavaScript.

Наукова новизна даної роботи полягає в розробці чат-боту для організації комунікації з батьками учнів з використанням методів штучного інтелекту, що базується на моделі JavaScript.

Практичне значення: Результат створення чат-боту для організації комунікації з батьками дає можливість використання даного боту для оперативного та продуктивного надання інформації про навчальний заклад без участі співробітників.

Особистий внесок автора полягає в розробці чат-боту на основі JavaScript з використанням штучного інтелекту з попереднім дослідженням теоретичної частини та систематизації отриманих знань.

Структура та обсяг дипломної роботи: Кваліфікаційна робота складається з трьох розділів та висновків. Містить 94 сторінок тексту, 23 рисунки, 1 таблицю, 22 використаних джерел та 2 додатки.

РОЗДІЛ 1. АНАЛІЗ ПРЕДМЕТНОЇ ОБЛАСТІ І ПОСТАНОВКА ЗАВДАННЯ

1.1 Стан питання

Чат-бот для обслуговування користувачів – це програмне забезпечення або програма, спеціально розроблена для взаємодії з користувачами та надання підтримки чи допомоги. Він розгортається на таких платформах, як веб-сайти, програми обміну повідомленнями або мобільні програми, що дозволяє користувачам брати участь у текстових або голосових розмовах.

Основна мета чат-бота служби підтримки користувачів – автоматизувати та оптимізувати взаємодію з користувачами, надаючи швидкі та ефективні відповіді на типові запити чи проблеми. Замість того, щоб чекати агента-людини, клієнти можуть взаємодіяти з чат-ботом у режимі реального часу, отримуючи негайну допомогу [1].

Чат-бот служби підтримки користувачів може виконувати широкий спектр завдань, зокрема [2]:

1. Відповіді на поширені запитання: автоматизований бот може надавати миттєві відповіді на типові запити, пов'язані з інформацією про продукт, ціною, доставкою, поверненням тощо. Отримавши доступ до бази знань або попередньо визначеного набору відповідей, чат-бот служби підтримки може негайно надати користувачам точну та послідовну інформацію.

2. Усунення несправностей: чат-боти онлайн можуть провести користувачів через основні етапи усунення технічних проблем, збоїв у роботі продукту або програмного забезпечення. Вони можуть запропонувати покрокові інструкції або запропонувати рішення на основі опису проблеми клієнтом.

3. Відстеження замовлень і оновлення статусу: клієнти можуть запитувати про статус своїх замовлень, запитувати інформацію про відстеження або змінювати свої замовлення за допомогою чат-бота. Чат-боти електронної

комерції можуть отримувати доступ до відповідних баз даних або систем, щоб надавати оновлення в реальному часі.

4. Планування зустрічей: чат-боти можуть допомогти користувачам записатися на зустрічі, зробити бронювання або організувати візити до служби підтримки. Найкращі чат-боти для обслуговування користувачів мають доступ до календарів доступності, показують параметри та завершують бронювання.

5. Збір відгуків і скарг: чат-боти можуть збирати відгуки користувачів, пропозиції чи скарги, дозволяючи компаніям збирати цінну інформацію. Вони також можуть передавати складні або термінові проблеми торговому представнику для вирішення.

6. Персоналізація рекомендацій: розширені торговельні чат-боти можуть аналізувати дані користувачів та історію покупок, щоб пропонувати персоналізовані рекомендації щодо продуктів або відповідні пропозиції.

Існує декілька типів ботів для обслуговування користувачів залежно від їх функціональності та дизайну. Ось кілька поширених типів [3]:

1. Чат-боти на основі правил: чат-боти на основі правил працюють за попередньо визначеним набором правил і відповідей. Вони дотримуються структури дерева рішень або блок-схеми, щоб давати відповіді на основі конкретних ключових слів або шаблонів у запитах користувачів. Чат-боти на основі правил зазвичай обмежені у своїх можливостях і вимагають ручного оновлення, коли потрібно додати нові правила чи відповіді.

2. Чат-боти на основі штучного інтелекту: чат-боти на основі штучного інтелекту використовують методи штучного інтелекту та машинного навчання, щоб розуміти запити користувачів і відповідати на них. Чат-бот служби підтримки користувачів штучного інтелекту використовує алгоритми обробки природної мови (NLP), щоб інтерпретувати та витягувати значення з текстових або голосових введів. Чат-боти зі штучним інтелектом можуть вчитися на взаємодії, покращувати свої відповіді з часом і обробляти складніші розмови.

3. Віртуальні помічники: Віртуальні помічники – це вдосконалені чат-боти, які можуть виконувати широкий спектр завдань, окрім обслуговування

користувачів. Вони створені для імітації людських розмов і можуть виконувати такі складні завдання, як планування зустрічей, відповіді на запити, надання персоналізованих рекомендацій, керування смарт-пристроями тощо. Віртуальні помічники часто мають ширший діапазон і здатні інтегруватися з різними системами та службами.

4. Транзакційні чат-боти: транзакційні чат-боти зосереджені на полегшенні транзакцій або виконанні певних дій. Вони зазвичай використовуються в середовищі електронної комерції чи банківських послуг, щоб допомогти користувачам з покупками, бронюванням, обробкою платежів, перевіркою балансу рахунків або виконанням інших транзакційних завдань. Ці чат-боти розроблені, щоб направляти користувачів через процес транзакції та допомагати їм, якщо це необхідно [4].

5. Чат-боти соціальних мереж: чат-боти соціальних мереж спеціально розроблені для взаємодії на платформах соціальних мереж. Вони можуть взаємодіяти з користувачами через такі канали, як Facebook Messenger, WhatsApp, Twitter або Instagram. Чат-боти соціальних мереж використовуються для різних цілей, включаючи підтримку користувачів, створення потенційних користувачів, розповсюдження вмісту та персоналізовані повідомлення.

6. Гібридні чат-боти: гібридні чат-боти поєднують підходи на основі правил і штучного інтелекту. Вони розгортають попередньо визначені правила для обробки поширених запитів і повертаються до методів штучного інтелекту для обробки більш складних або неоднозначних запитів. Гібридні чат-боти забезпечують баланс між масштабованістю та гнучкістю.

7. Голосові помічники: голосові помічники, також відомі як голосові чат-боти, взаємодіють з користувачами за допомогою голосових команд і відповідей. Вони зазвичай зустрічаються в таких пристроях, як розумні колонки, смартфони або автомобільні системи. Голосові помічники використовують технологію розпізнавання мовлення, щоб розуміти команди користувача та надавати голосові відповіді або виконувати дії [5].

По суті, це деякі з основних типів чат-ботів, і можуть бути варіації або комбінації на основі конкретних випадків використання чат-ботів і вимог. Вибір типу чат-бота залежить від бажаного функціоналу, складності взаємодії та цілей організації, яка його впроваджує [6].

Повідомлення чат-бота стосується фрагмента тексту або відповіді, створеного чат-ботом у розмові з користувачем. Коли відвідувач взаємодіє з чат-ботом, він вводить повідомлення або запитання, а чат-бот аналізує введені дані та генерує відповідну відповідь.

Наприклад, якщо користувач запитує інформацію про погоду, чат-бот може створити таке повідомлення: «Поточна температура становить 25 градусів за Цельсієм, мінлива хмарність. Пізніше вдень можливий дощ» [7].

Існує значний інтерес і зацікавленість щодо розмовних інтерфейсів користувача для обслуговування клієнтів. Зокрема, спостерігався сплеск постачальників послуг, які вивчають і впроваджують текстові чат-боти як першу лінію підтримки для клієнтів, які шукають допомоги та інформації. Успішне впровадження таких чат-ботів може сприяти більш ефективному наданню послуг, і прогнозується, що до 2020 року одна чверть операцій з обслуговування клієнтів у всьому світі включатиме чат-боти. Постачальники технологій, такі як IBM і Nuance, демонструють, як чат-боти для обслуговування клієнтів дозволяють таким компаніям, як Autodesk і Kaspersky Lab, підвищити ефективність і продуктивність своїх сервісних функцій.

Враховуючи відносну важливість обслуговування клієнтів у повсякденному житті користувачів, широке застосування чат-ботів для цієї мети може мати важливе значення для підвищення загального сприйняття користувачами розмовних інтерфейсів користувача загалом. Однак досягнення широкого використання чат-ботів для обслуговування клієнтів залежатиме від того, чи сприйматимуть клієнти їх як цінні та корисні. Чат-боти для обслуговування клієнтів матимуть постійну релевантність і інтерес, лише якщо вони створюватимуть гарний користувальницький досвід і представлятимуть

ціннісні пропозиції, які мотивують користувачів брати участь у повторних взаємодіях.

У цьому контексті можна очікувати, що користувацький досвід стане пріоритетною темою дослідження в літературі про чат-ботів для обслуговування клієнтів. Однак дослідження, які дають змогу глибоко зрозуміти досвід користувачів і мотивацію користувачів для таких чат-ботів, дуже обмежені. Це проблематично, оскільки успішна розробка та впровадження чат-ботів для обслуговування клієнтів вимагає такого розуміння. Крім того, це розуміння також було б цінним для ширшої галузі досліджень розмовних інтерфейсів користувача через популярність чат-ботів для обслуговування клієнтів у цій галузі.

Ми визначаємо обслуговування клієнтів як надання інформації та допомоги користувачам постачальника послуг. Обслуговування клієнтів може бути призначене для посилення взаємодії користувачів із постачальником послуг і збільшення прибутку компанії або просто для надання користувачам необхідної допомоги та інформації. Ефективність операцій з обслуговування клієнтів тісно пов'язана з досвідом користувача; неадекватне обслуговування клієнтів, ймовірно, призводить до незадоволених користувачів і зниження лояльності клієнтів.

Постачальники послуг давно прагнуть знизити витрати на обслуговування клієнтів за допомогою технологій автоматизації та самообслуговування.

Тенденція до скорочення витрат у цій галузі викликала занепокоєння серед дослідників і практиків, оскільки ініціативи щодо одностороннього скорочення витрат потенційно призводять до того, що називається «гонкою на дно», під час якої рівень обслуговування знижується майже до рівня дисфункції з метою зниження витрат.

Горрі Е. та Вестбрук Р. стверджували, що нечутливе використання технологій автоматизації та самообслуговування може призвести до того, що користувачі сприймуть компанію як непрозору, а також зменшить здатність представників служби підтримки клієнтів співпереживати користувачам [8]. У

той же час користувачі цінують потенційні переваги технологій автоматизації та самообслуговування, такі як зниження витрат, підвищення ефективності та доступності послуг, а також пропозиції послуг, які в найкращому випадку можуть перевершити навіть ручне обслуговування клієнтів, тобто , обслуговування клієнтів здійснюється представниками компанії. Таким чином, технології автоматизації та самообслуговування можуть мати як позитивний, так і негативний вплив на клієнтів, що призводить до того, що може розглядатися як парадоксальна ситуація, коли та сама технологія самообслуговування може бути джерелом як допомоги, так і дезорієнтації; інструмент, який одночасно задовольняє потреби та створює їх.

Дивно, але збільшення доступності та складності технологій самообслуговування може не призвести до відповідного зменшення потреб користувачів у ручному обслуговуванні клієнтів. Діксон М. та Фріман К., наприклад, опитали понад 75 000 клієнтів щодо їхніх останніх посередницьких взаємодій із ручним обслуговуванням клієнтів, виявивши, що для більш ніж половини таких взаємодій клієнти спочатку відвідували онлайн-опції самообслуговування постачальників послуг [9]. Також цікаво відзначити, що в той самий період, коли розвивалося онлайн-самообслуговування, спостерігалось глобальне зростання попиту на кол-центри. Це вказує на те, що люди, незважаючи на зростаючу доступність варіантів самообслуговування, все ще потребують допомоги персоналу обслуговування клієнтів.

Протягом останніх двох десятиліть чат-боти досліджувалися як засіб покращення обслуговування клієнтів. Хоча такі чат-боти отримали значний розвиток протягом цього періоду, інтерес до чат-ботів для обслуговування клієнтів, здається, виник у дві хвили.

Перша хвиля, на початку 2000 року, стосувалася так званих «віртуальних агентів», створених для відповідей на поширені запитання. Друга хвиля, яка почалася приблизно в 2016 році, була викликана дискусійними ініціативами великих технологічних компаній, таких як Microsoft, Facebook і Google, а також зростанням успіху Siri від Apple і Alexa від Amazon.

У цій другій хвилі прогрес у сфері штучного інтелекту та обробки природної мови обіцяє суттєві покращення можливостей інтерпретації чат-ботів порівняно з можливостями першої хвилі. Ці технологічні досягнення свідчать про новий потенціал чат-ботів у сфері обслуговування клієнтів. Такі консалтингові та консалтингові компанії, як CapGemini, Oracle і Forrester, прогнозують, що чат-боти стануть важливою частиною обслуговування клієнтів у доступному для огляду майбутньому.

Проте обмеження сучасних чат-ботів пом'якшили останні прогнози в сфері обслуговування клієнтів. Підкреслюється важливість урахування стратегій впровадження сильних сторін і обмежень технології чат-ботів. Крім того, рекомендується впроваджувати чат-ботів для обслуговування клієнтів таким чином, щоб за потреби можна було переходити до ручного обслуговування клієнтів; так званий «рівневий» підхід.

Було представлено небагато досліджень, щоб забезпечити поглиблене розуміння досвіду та мотивації користувачів щодо чат-ботів для обслуговування клієнтів. Однак існують деякі промислові звіти, засновані на опитуваннях. Компанія Forrester опитала понад 7000 окремих користувачів служби підтримки клієнтів і виявила, що більша частка була задоволена ручним обслуговуванням клієнтів у чаті (60%), ніж обслуговуванням клієнтів, які Forrester називає текстовими віртуальними агентами (50%). Forrester також визначив ключові чинники позитивного та негативного досвіду користувачів у

взаємодії з такими агентами. Зокрема, ефективність і доступність агентів вважалися позитивними, але їхня нездатність обробляти складні запити (47%) і відчуття, що вони змушені взаємодіяти з віртуальним агентом, коли цього не бажали (40%), вважалися негативними. Майже половина респондентів (46%) повідомили, що їм потрібні людиноподібні віртуальні агенти з візуальними презентаціями, схожими на людину, для більшого особистого досвіду.

Досвід користувача в чат-ботах для маркетингу, який пов'язаний з чат-ботами для обслуговування клієнтів, був предметом деяких наукових досліджень. Чунг М. та Ко Е. досліджували відгуки користувачів про чат-ботів

для маркетингу брендів класу люкс на платформах обміну повідомленнями та виявили, що задоволення чат-ботом корелює з сприйманою точністю та достовірністю [10]. Заруалі Б. та Ван ден Брук Е. виявили, що сприйняття бренду користувачами після використання ними маркетингового чат-бота може бути передбачене сприйнятою корисністю та корисністю чат-бота, а також емоційними компонентами досвіду [11]. Однак слід зазначити, що контекст використання маркетингових чат-ботів дещо відрізняється від контексту чат-ботів обслуговування клієнтів, оскільки перші зазвичай стосуються надання інформації про пропозиції послуг, тоді як другі часто використовуються для вирішення конкретних проблем користувачів.

Також з'являється ряд досліджень досвіду користувача та мотивації користувачів для розмовних інтерфейсів користувача загалом.

Взаємодія з користувачами віртуальних помічників, таких як Siri від Apple і Alexa від Amazon, досліджувалася в кількох дослідженнях. Ці дослідження виявили, що очікування користувачів часто не відповідають реальним можливостям помічників і їм важко взаємодіяти з помічниками в повсякденному середовищі.

Крім того, у кількох дослідженнях розглядався зв'язок між зовнішнім виглядом і характером розмовних інтерфейсів користувача та досвідом і перевагами користувача. Мурґія А. досліджував взаємодію між людиною та чат-ботом на веб-сайті «питання-відповідь» і виявили, що сприйняття чат-бота користувачами залежить від його самопрезентації як людини чи машини [12]. Тіс І., Сместад Т. і Волден Ф. виявили, що користувачі віддають перевагу соціально орієнтованим або привабливим чат-ботам тим, хто більш нейтральний або орієнтований на інформацію [13,14]. Араухо Т. виявив, що антропоморфні ознаки в чат-ботах можуть зміцнити емоційний зв'язок користувачів із компанією [15]. Нарешті, де Віссер Е. показав, що розмовні агенти, які більше схожі на людину, можуть мати вищу стійкість до довіри, ніж менш людиноподібні агенти; тобто цим більш схожим на людей агентам користувачі

можуть більше довіряти в ситуаціях, що характеризуються погіршенням надійності інформації, наданої агентом [16].

Однак слід зазначити, що всі ці дослідження проводилися в лабораторних умовах, де учасники не взаємодіяли з чат-ботами в рамках їхньої повсякденної взаємодії з постачальниками послуг. Це може вплинути на взаємодію з користувачем і створити менш реалістичну перспективу того, як такі розмовні агенти сприймаються користувачами в повсякденному контексті.

Нарешті, певну увагу також приділили мотивації користувачів для використання розмовних інтерфейсів користувача. Під час опитування користувачів чат-ботів Брандтзаег П. і Фольстад А. виявили, що головним мотивуючим фактором для використання чат-ботів є продуктивність, тоді як емоційні та соціальні фактори для деяких були важливими мотиваторами [17]. Також виявили, що користувачі розмовних агентів в основному сприймали їх як засіб допомоги в адміністративних і простих практичних потребах, таких як планування, видача нагадувань і надання оновленої інформації. Однак вони також відзначили інтерес користувачів до таких агентів як до можливого засобу для задоволення емоційних або стосункових потреб.

1.2 Переваги та недоліки чат-бота для обслуговування користувачів

Останні статистичні дані показують, що понад 55% B2B-бізнесу та 42% B2C-компаній використовують чат-боти на своїх веб-сайтах, у соціальних платформах і додатках для покращення взаємодії з користувачами.

Ці цифри вказують на те, що переваги чат-бота служби підтримки користувачів є незаперечними.

Переваги чат-бота для обслуговування користувачів.

Чат-боти приносять численні переваги роботі з обслуговування користувачів. Деякі величезні переваги використання чат-ботів для обслуговування користувачів [18]:

1. Цілодобова доступність: зазвичай чат-боти можуть працювати цілодобово й без вихідних, щоб миттєво підтримувати користувачів незалежно від часу доби. Це гарантує, що потенційні клієнти або споживачі зможуть отримати негайну допомогу та інформацію, коли вони їм знадобляться. Очевидно, що своєчасна допомога радикально підвищить задоволеність користувачів.

2. Швидший час відповіді: чат-боти можуть надавати миттєві відповіді на запити користувачів. Швидке вирішення проблем користувачів зменшить їхнє розчарування.

3. Послідовні та точні відповіді: у той час як різні співробітники демонструють різні стилі у відповідях на запити користувачів, чат-боти надають послідовну та точну інформацію користувачам. Оскільки чат-бот розроблено ІТ-інженерами, він пропонує той самий стандартизований рівень підтримки. Отримавши доступ до попередньо визначених баз знань або правил, боти служби підтримки користувачів надають надійні відповіді, зменшуючи ризик людської помилки або невідповідності [4].

4. Економічна ефективність: компанії можуть отримати більше віддачі за свої гроші, оскільки чат-боти можуть значно зменшити операційні витрати відділів обслуговування користувачів. Після впровадження чат-боти зі штучним інтелектом і чат-боти на основі правил оброблятимуть велику кількість запитів без збоїв і потреби в додаткових людях. Боти надзвичайно економлять кошти для компаній із високим обсягом взаємодії з користувачами.

5. Багатоканальна підтримка: чат-боти можна розгортати на кількох платформах і каналах, включаючи веб-сайти, програми обміну повідомленнями, соціальні мережі або пристрої з підтримкою голосу. Це дозволяє компаніям забезпечувати постійну підтримку та взаємодію незалежно від каналу зв'язку, якому клієнт віддає перевагу.

6. Збір даних і аналітичних даних: чат-боти можуть збирати цінні клієнтські дані та аналітичні відомості під час взаємодії, такі як уподобання користувачів, запитання, що часто задаються, або області, де клієнти стикаються

з труднощами. Ці дані можна використовувати для подальшого покращення продуктів, послуг і якості користувачів.

7. Постійне навчання та вдосконалення: чат-боти на основі штучного інтелекту можуть вчитися на взаємодії з користувачами, постійно покращуючи свої відповіді та продуктивність з часом. Вони можуть адаптуватися до вподобань користувачів, визначати тенденції та вдосконалювати свої можливості, що призводить до більш ефективного та персоналізованого обслуговування користувачів.

Ці вищезазначені переваги підкреслюють величезні переваги, які чат-боти надають операціям обслуговування користувачів, дозволяючи надавати ефективну, узгоджену та задовільну підтримку своїм користувачам.

Недоліки чат-бота в обслуговуванні користувачів.

Хоча чат-боти пропонують численні переваги, вони також мають певні обмеження щодо обслуговування користувачів. Нижче наведено кілька недоліків чат-бота [3]:

1. Відсутність емоційного розуміння: чат-ботам може бути важко зрозуміти емоції користувачів і відповідним чином на них реагувати. Навіть найдосконаліші чат-боти з можливостями штучного інтелекту можуть не вловити розчарування, гнів або сарказм у повідомленнях користувачів, що потенційно може призвести до неправильного тлумачення та неадекватних відповідей [7].

2. Нездатність вирішувати складні проблеми: хоча чат-боти можуть ефективно обробляти знайомі та прості запити, вони не можуть боротися зі складнішими або унікальними проблемами, які потребують втручання людини. Чат-боти покладаються на заздалегідь визначені правила чи алгоритми, і вони можуть не мати здатності аналізувати складні сценарії або надавати творчі рішення.

3. Мовні та контекстні обмеження: чат-боти також стикаються з проблемами розуміння та точної відповіді на неоднозначні або контекстно-залежні запити. Іноді вони можуть неправильно інтерпретувати дані

користувача, що призводить до неправильних або нерелевантних відповідей. Крім того, мовні бар'єри, сленг або регіональні варіації мови можуть створювати проблеми для чат-ботів, які значною мірою покладаються на алгоритми обробки мови.

4. Залежність від заздалегідь визначених знань: чат-боти працюють на основі заздалегідь визначених правил, баз даних або баз знань. Якщо інформація, до якої вони мають доступ, неповна, застаріла або обмежена, це може призвести до неточних або неадекватних відповідей на запити користувачів. Щоб підтримувати чат-боти в актуальному стані та відповідати поточній інформації, необхідні регулярне технічне обслуговування та оновлення.

5. Залежність від технології та обслуговування: для ефективного функціонування чат-ботів покладаються на технологічну інфраструктуру та програмне забезпечення. Технічні проблеми, системні збої або оновлення можуть тимчасово порушити роботу чат-бота, що призведе до перебоїв у роботі та незадоволення користувачів. Для забезпечення безперебійної роботи необхідні регулярне обслуговування та моніторинг [5].

Незважаючи на ці недоліки, чат-боти можуть змінити правила обслуговування користувачів, якщо їх використовувати належним чином. Поєднання можливостей чат-бота з людською підтримкою може допомогти подолати ці обмеження та забезпечити більш приємну взаємодію з користувачами.

Чат-боти для обслуговування клієнтів використовуються для широкого кола запитів, як правило, простих запитів, які вимагають лише прямої відповіді, але також і більш складних запитів, які можуть вимагати обмірковування та розуміння контексту користувачів. Як не дивно, виявилось, що здатність чат-бота ефективно відповідати на прості запити створює хорошу взаємодію з користувачем.

Однак чат-боти, які не могли надати адекватних відповідей, не обов'язково шкодили користувацькому досвіду, якщо вони пропонували простий шлях для подальшої обробки запиту представниками служби підтримки клієнтів. Це

підкреслює переваги так званих «рівневих» підходів до чат-ботів для обслуговування клієнтів, у яких чат-бот служить першою лінією підтримки, передаючи невирішені запити персоналу.

Хоча існуюча література свідчить про те, що користувачі часто погано оцінюють можливості віртуальних агентів, результати показують, що користувачі чат-ботів для обслуговування клієнтів мають достатньо реалістичні очікування щодо можливостей таких чат-ботів. Чат-бот, який може підтримувати складне обговорення, розглядався як щось бажане в майбутньому, а не як щось доступне в сьогоденні. Таке реалістичне розуміння можливостей чат-ботів може бути пов'язане з тим, що досліджувані чат-боти вказали, що вони можуть допомогти лише з простими запитами в момент їх початкової самопрезентації. Крім того, розуміння користувачів може бути підкріплено безпосередністю, з якою вони можуть оцінити відповідь чат-бота як адекватну чи ні.

У літературі часто підкреслюється важливість особистості та зовнішнього вигляду чат-ботів, зокрема їхні людські якості та здатність залучати користувачів у соціальну та емпатійну манеру. Зовнішній вигляд чат-бота, безумовно, може мати певний вплив на взаємодію з користувачем, але цей вплив, імовірно, буде менш важливим порівняно з впливом рівня якості наданої допомоги та інформації. Щодо зовнішнього вигляду чат-бота, здається, важливіше надати пріоритет надання добре продуманого інформаційного контенту, ніж візуальному вигляду чат-бота.

1.3 Функції чат-бота служби підтримки

Чат-боти служби підтримки користувачів використовують такі технології, як обробка природної мови (NLP) і машинне навчання, щоб розуміти запити користувачів, генерувати відповідні відповіді та з часом покращувати свою продуктивність. Вони спрямовані на покращення взаємодії з користувачами, підвищення ефективності та зменшення робочого навантаження на представників служби підтримки користувачів. [19]

Функції чат-бота можуть відрізнятися залежно від конкретної реалізації чат-бота та його призначення. Однак основою поширених функцій чат-бота є [5]:

1. Обробка природної мови (NLP): чат-боти, озброєні можливостями NLP, можуть розуміти та інтерпретувати введені користувачем дані природною мовою, забезпечуючи більш розмовну та інтуїтивно зрозумілу взаємодію. Певною мірою цей атрибут робить чат-бота більш людським і дружнім до користувачів.

2. Розпізнавання намірів: Боти можуть ідентифікувати намір, що стоїть за повідомленнями користувача, визначаючи мету або мету запиту користувача. Це дозволяє чат-боту надавати відповідні відповіді або виконувати відповідні дії.

3. Усвідомлення контексту: чат-бот, оснащений цією функцією, демонструє винятковий потенціал і здатність підтримувати контекст під час розмови. Чат-бот записує всі попередні взаємодії та аналізує цю інформацію, щоб відповідати більш персоналізовано та релевантно.

4. Мультиплатформна підтримка: оскільки різні користувачі використовують різні канали для спілкування та взаємодії з брендами, чат-бот повинен працювати без збоїв на різних платформах, щоб забезпечити узгоджену взаємодію з користувачем. Вони можуть добре працювати на веб-сайтах, у програмах для обміну повідомленнями, платформах соціальних мереж або пристроях із підтримкою голосу.

5. Персоналізація: чат-боти можуть використовувати дані та налаштування користувача, щоб пропонувати персоналізовані рекомендації, пропозиції чи індивідуальні відповіді. Це покращує взаємодію з користувачем і забезпечує більш індивідуальну взаємодію.

6. Підтримка мультимедіа: Щоб задовольнити очікування користувача щодо насиченішої та цікавішої бесіди, деякі чат-боти можуть працювати з різними типами медіа, такими як зображення, відео, аудіофайли або інтерактивні елементи.

7. Інтеграція з серверними системами: чат-боти можуть інтегруватися з існуючими базами даних, API або серверними системами для доступу та

отримання інформації, необхідної для відповідей на запити користувачів або виконання дій. Це дозволяє чат-ботам надавати дані в реальному часі або зв'язуватися з іншими службами.

8. Можливості транзакцій. Декілька вдосконалених чат-ботів розроблено з функціями транзакцій, що дозволяє користувачам виконувати такі дії, як покупки, бронювання або платежі безпосередньо в інтерфейсі чат-бота.

9. Ескалація до людей-агентів: у деяких випадках чат-бот не може адекватно відповісти на запит користувача або, коли потрібне більш персоналізоване людське спілкування, чат-бот може безперешкодно передати розмову до людини-представника служби підтримки користувачів.

10. Аналітика та статистичні дані: чат-боти можуть генерувати звіти та аналітичні дані про взаємодію користувачів, дозволяючи компаніям отримати уявлення про вподобання користувачів, запитання, які часто задають, або можливості для вдосконалення.

Наведені вище функції не є вичерпними і чат-боти можуть мати додаткові функції на основі конкретних потреб. Очевидно, що функції чат-бота відіграють вирішальну роль у визначенні його ефективності, задоволеності користувачів і цінності, яку він надає компаніям або користувачам.

1.4 Методи обробки природної мови

Обробка природної мови (NLP) – це здатність комп'ютерного програмного забезпечення інтерпретувати усну та письмову людську мову, яку часто називають природною мовою. Це частина ШІ (штучного інтелекту) [20].

NLP бере свій початок у лінгвістиці та існує вже більше 50 років. Він має широкий спектр практичного використання, включаючи медичні дослідження, пошукові системи та корпоративну розвідку.

NLP – це техніка аналізу тексту, яка дозволяє роботам інтерпретувати людську мову. Автоматичне резюмування тексту, аналіз настроїв, виділення тем, розпізнавання іменованих об'єктів, тегування частин мови, виділення зв'язків,

створення основи та інші реальні програми стають можливими завдяки цій взаємодії людини та комп'ютера [21].

Видобуток тексту, машинний переклад і автоматичні відповіді на запитання – все це приклади того, як використовується NLP.

NLP вважається складним предметом інформатики. Людська мова рідко буває точною або простою для розуміння. Щоб зрозуміти людську мову, потрібно розуміти не лише слова, але й поняття та те, як вони пов'язані з виробленням значення.

Незважаючи на те, що мова є однією з найпростіших речей для людського розуму, її неоднозначність робить NLP складною темою для комп'ютерів.

Основні методи NLP [19]:

- Стемінг та лематизація.

Стемінг або лематизація є одним із найважливіших методів NLP у конвеєрі попередньої обробки.

Стемінг – це елементарний евристичний процес, який намагається досягти вищезгаданої мети шляхом відсікання кінців слів, що може призвести або не призвести до значущого терміну в кінці.

З іншого боку, лематизація є більш просунутим підходом, який прагне виконати речі правильно за допомогою використання словникового запасу та морфологічного вивчення слів. Він повертає основну або словникову форму слова, яке називається лемою, шляхом видалення флективних кінців.

- Видалення стоп-слів.

Видалення стоп-слів – це операція попередньої обробки, яка слідує за стемінгом або лематизацією. Багато слів у будь-якій мові служать лише наповнювачами і не мають ніякого значення.

Здебільшого це слова, які використовуються для зв'язку речень (сполучники – «тому що», «і», «оскільки») або для ілюстрації зв'язку слова з іншими словами (прийменники – «під», «над», «в»).

Ці слова складають більшість людської мови, але не особливо ефективні для побудови моделі NLP. З іншого боку, видалення стоп-слова не є певною

стратегією NLP, яку можна використовувати для кожної моделі, оскільки вона залежить від мети.

Під час класифікації тексту, наприклад, видалення стоп-слів із тексту допомагає моделі зосередитися на термінах, які визначають значення тексту в наборі даних (класифікація за жанрами, фільтрація спаму, автоматичне створення тегів).

Видалення стоп-слів може не знадобитися для таких завдань, як резюме тексту та машинний переклад. Стоп-слова можна видалити різними способами за допомогою таких бібліотек, як Genism, SpaCy і NLTK.

- Вилучення ключових слів.

Виділення ключових слів, часто відоме як ідентифікація ключових слів або аналіз ключових слів, є підходом обробки природної мови (NLP) для аналізу тексту.

Основною метою цього підходу є автоматичне виділення найбільш поширених слів і фраз із основної частини тексту. Він часто використовується як перший крок у підсумовуванні основних концепцій тексту та подачі основних тем тексту.

Сила машинного навчання та штучного інтелекту прихована в техніках вилучення ключових слів. Вони використовуються для виділення та спрощення заданого тексту, щоб комп'ютер міг його інтерпретувати.

Алгоритм можна налаштувати та використовувати в різних контекстах, починаючи від академічних матеріалів і закінчуючи розмовними текстами в публікаціях у соціальних мережах [20].

У сучасному середовищі вилучення ключових слів має різноманітне застосування, включаючи моніторинг соціальних мереж, обслуговування клієнтів/зворотний зв'язок, дослідження продукту та пошукову оптимізацію.

Методи виділення ключових слів можна використовувати, щоб скоротити великий обсяг тексту до кількох основних ключових слів і понять.

- Моделювання теми.

Моделювання теми – тематичне моделювання на основі неконтрольованого машинного навчання, яке не потребує позначених даних для навчання – це ще один, більш складний підхід до визначення теми тексту.

Корельована предметна модель, прихований розподіл Діріхле та аналіз прихованих настроїв – це деякі з технік, які можна використовувати для моделювання теми тексту. Латентний метод Діріхле є найбільш часто використовуваним методом.

Цей метод досліджує текст, розбиваючи його на слова та твердження, а потім вилучаючи різні предмети з цих слів і тверджень.

- Розпізнавання іменованих об'єктів.

Розпізнавання іменованих об'єктів, або NER – це підхід до обробки природної мови, який позначає та витягує «іменовані ідентифікатори» з тексту для подальшого аналізу.

NER пов'язаний з аналізом настроїв. З іншого боку, NER просто позначає тегами ідентифікатори, будь то назви організацій, осіб, власні імена, місця розташування чи щось інше, і відстежує, скільки разів вони з'являються в наборі даних [21].

Кількість разів, коли ідентифікатор (термін, який стосується певного об'єкта) з'являється у відгуках клієнтів, може свідчити про необхідність вирішення певної проблеми.

Він може віддавати перевагу певним типам товарів у оглядах і пошукових запитах, дозволяючи адаптувати кожну подорож клієнта до унікального користувача та, таким чином, покращити їхній клієнтський досвід.

- Резюмування тексту.

Резюмування тексту – це використання обробки природної мови для розкладання наукового, медичного, технічного чи іншого жаргону на основні поняття, щоб зробити його більш зрозумілим.

Програмне забезпечення для резюмування тексту може швидко синтезувати складну мову в компактний результат за допомогою основних алгоритмів зв'язування іменників і дієслів.

- Періодичність терміну – зворотна частота документа (TF-IDF).

TF-IDF обчислює «ваги», які описують, наскільки важливим є слово для документа в колекції документів.

Значення TF-IDF зростає прямо пропорційно кількості разів, коли слово з'являється в документі, і компенсується кількістю документів у корпусі, які містять цей термін.

Іншими словами, чим вищий бал TF-IDF, тим рідкіснішою, характернішою чи ціннішою є фраза, і навпаки. Він має програми пошуку інформації, такі як пошукові системи, які прагнуть запропонувати найбільш відповідні результати тому, що шукають користувачі.

- Аспектний аналіз.

Аспектний аналіз – це техніка для ідентифікації багатьох особливостей тексту. У поєднанні з аналізом настроїв він отримує повну інформацію з тексту. Додавання тегів частини мови є одним із найпростіших способів аналізу аспектів.

Коли аналіз аспектів і аналіз настроїв застосовуються до прикладу тексту, результат відображає весь намір тексту.

Бажання людей, щоб комп'ютери розуміли їх і спілкувалися з ними усними мовами, таке ж давнє, як і самі комп'ютери. Ця концепція більше не є просто концепцією завдяки швидкому технологічному прогресу та алгоритмам машинного навчання. Це факт, який ми можемо бачити і відчувати в нашому повсякденному житті. Ця концепція лежить в основі обробки природної мови [20].

Обробка природної мови є однією з найактуальніших тем і областей сучасності. Компанії та академічні установи змагаються за розробку комп'ютерних систем, які повністю розуміють і використовують людські мови. З моменту створення в 1960-х роках віртуальні агенти та перекладачі швидко розвивалися.

Обробка природної мови (NLP) відноситься до галузі інформатики, а точніше до галузі штучного інтелекту, яка займається наданням комп'ютерам

здатності розуміти текст і вимовлені слова майже так само, як це можуть зробити люди.

NLP поєднує комп'ютерну лінгвістику – моделювання людської мови на основі правил – зі статистичними моделями, моделями машинного та глибокого навчання. Разом ці технології дозволяють комп'ютерам обробляти людську мову у формі тексту або голосових даних і «розуміти» її повне значення разом із наміром і почуттям.

NLP керує комп'ютерними програмами, які перекладають текст з однієї мови на іншу, реагують на голосові команди та швидко підсумовують великі обсяги тексту – навіть у реальному часі. Майже кожна сучасна людина взаємодіяла з NLP у формі голосових систем GPS, цифрових помічників, програмного забезпечення для диктування мови в текст, чат-ботів для обслуговування клієнтів та інших зручностей для споживачів. Але NLP також відіграє все більшу роль у корпоративних рішеннях, які допомагають оптимізувати бізнес-операції, підвищити продуктивність співробітників і спростити критично важливі бізнес-процеси.

Машинне навчання (ML) — це тип штучного інтелекту (ШІ), орієнтований на створення комп'ютерних систем, які навчаються на даних. Широкий спектр методів, які охоплює ML, дає змогу програмним програмам з часом покращувати свою продуктивність.

Алгоритми машинного навчання навчені знаходити зв'язки та шаблони в даних. Вони використовують історичні дані як вхідні дані, щоб робити прогнози, класифікувати інформацію, кластеризувати точки даних, зменшувати розмірність і навіть допомагати створювати новий вміст, як продемонстрували нові додатки на основі ML, такі як ChatGPT, Dall-E 2 і GitHub Copilot.

Машинне навчання широко застосовується в багатьох галузях. Наприклад, механізми рекомендацій використовуються електронною комерцією, соціальними мережами та новинними організаціями, щоб пропонувати вміст на основі минулої поведінки клієнта. Алгоритми машинного навчання та машинне зір є критично важливим компонентом безпілотних автомобілів, які

допомагають їм безпечно пересуватися дорогами. В охороні здоров'я машинне навчання використовується для діагностики та пропонування планів лікування. Інші поширені випадки використання ML включають виявлення шахрайства, фільтрацію спаму, виявлення загроз зловмисного програмного забезпечення, прогнозне обслуговування та автоматизацію бізнес-процесів [20].

Незважаючи на те, що машинне навчання є потужним інструментом для вирішення проблем, покращення бізнес-операцій і автоматизації завдань, це також складна та складна технологія, яка потребує глибоких знань і значних ресурсів. Вибір правильного алгоритму для завдання вимагає міцного розуміння математики та статистики. Навчання алгоритмів машинного навчання часто вимагає великих обсягів якісних даних для отримання точних результатів. Самі результати може бути важко зрозуміти, особливо результати, отримані складними алгоритмами, такими як нейронні мережі глибокого навчання, створені за зразком людського мозку. А експлуатація та налаштування моделей ML можуть бути дорогими.

Тим не менш, більшість організацій прямо чи опосередковано через продукти, що містять ML, використовують машинне навчання. Відповідно до «Звіту про дослідження штучного інтелекту та машинного навчання за 2023 рік» від Rackspace Technology, 72% опитаних компаній заявили, що штучний інтелект і машинне навчання є частиною їхніх ІТ та бізнес-стратегій, а 69% назвали ШІ/ML найважливішою технологією. Компанії, які прийняли його, повідомили, що використовують його для вдосконалення існуючих процесів (67%), прогнозування ефективності бізнесу та галузевих тенденцій (60%) і зниження ризиків (53%) [14].

Машинне навчання поступово відіграло центральну роль у людському суспільстві з моменту його виникнення в середині 20-го століття, коли піонери штучного інтелекту, такі як Уолтер Піттс, Уоррен МакКаллох, Алан Тюрінг і Джон фон Нейман, заклали основу для обчислень. Навчання машин навчатися на даних і вдосконалюватися з часом дозволило організаціям автоматизувати

рутинні завдання, які раніше виконували люди – в принципі, звільнивши нас для більш творчої та стратегічної роботи.

Машинне навчання також виконує завдання вручну, які ми не можемо виконати в масштабі, наприклад, обробка величезних обсягів даних, створених сьогодні цифровими пристроями. Здатність машинного навчання витягувати закономірності та ідеї з величезних наборів даних стала конкурентною відмінністю в різних сферах: від фінансів і роздрібною торгівлі до охорони здоров'я та наукових відкриттів. Багато провідних сучасних компаній, зокрема Facebook, Google і Uber, роблять машинне навчання центральною частиною своєї діяльності.

Оскільки обсяг даних, які генерує сучасне суспільство, продовжує поширюватися, машинне навчання, ймовірно, стане ще більш важливим для людей і необхідним для самого машинного інтелекту. Ця технологія не тільки допомагає нам зрозуміти дані, які ми створюємо, але, синергетично, велика кількість створених нами даних ще більше зміцнює можливості ML для навчання на основі даних.

Машинне навчання — це шлях до штучного інтелекту, який, у свою чергу, стимулює прогрес у машинному обігу, який також покращує ШІ та поступово стирає межі між машинним інтелектом і людським інтелектом.

Класичне машинне навчання часто класифікують за тим, як алгоритм вчиться ставати точнішим у своїх прогнозах. Існує чотири основні типи машинного навчання: контрольоване навчання, неконтрольоване навчання, напівконтрольоване навчання та навчання з підкріпленням [17].

Тип даних алгоритму, який обирають вчені, залежить від характеру даних. Багато алгоритмів і методів не обмежуються лише одним із перелічених тут основних типів машинного навчання. Вони часто адаптуються до кількох типів, залежно від проблеми, яку потрібно вирішити, і набору даних. Наприклад, алгоритми глибокого навчання, такі як згорткові нейронні мережі та рекурентні нейронні мережі, використовуються в контрольованих, неконтрольованих і

підкріплених навчальних завданнях на основі конкретної проблеми та наявності даних.

У керованому навчанні дослідники даних надають алгоритмам помічені навчальні дані та визначають змінні, які вони хочуть, щоб алгоритм оцінював на предмет кореляції. Як вхідні дані, так і вихідні дані алгоритму вказуються в контрольованому навчанні. Спочатку більшість алгоритмів машинного навчання працювали з контрольованим навчанням, але неконтрольовані підходи стають популярними.

Алгоритми навчання під наглядом використовуються для кількох завдань, зокрема [19]:

- Бінарна класифікація. Розділяє дані на дві категорії.
- Багатокласова класифікація. Вибір між більш ніж двома типами відповідей.
- Ансамблювання. Поєднує передбачення кількох моделей ML для створення більш точного прогнозу.
- Регресійне моделювання. Прогнозує безперервні значення на основі зв'язків у даних.

Алгоритми машинного навчання без контролю не вимагають маркування даних. Вони переглядають непомічені дані, щоб знайти шаблони, які можна використовувати для групування точок даних у підмножини. Більшість типів глибокого навчання, включно з нейронними мережами, є неконтрольованими алгоритмами.

Алгоритми неконтрольованого навчання підходять для таких завдань:

- Кластеризація. Розбиття набору даних на групи на основі подібності за допомогою алгоритмів кластеризації.
- Виявлення аномалії. Виявлення незвичайних точок даних у наборі даних за допомогою алгоритмів виявлення аномалій.
- Правило асоціації. Виявлення наборів елементів у наборі даних, які часто зустрічаються разом, за допомогою аналізу правил асоціації.

- Зменшення розмірності. Зменшення кількості змінних у наборі даних за допомогою методів зменшення розмірності.

Напівконтрольоване навчання працює шляхом передачі в алгоритм невеликої кількості позначених навчальних даних. З цих даних алгоритм вивчає розміри набору даних, які потім може застосувати до нових немаркованих даних. Продуктивність алгоритмів зазвичай покращується, коли вони навчаються на позначених наборах даних. Але маркування даних може бути трудомістким і дорогим. Цей тип машинного навчання встановлює баланс між чудовою продуктивністю контрольованого навчання та ефективністю неконтрольованого навчання.

- Напівконтрольоване навчання може бути використано в таких областях, серед іншого:
 - Машинний переклад. Навчає алгоритмам перекладу мови на основі менш ніж повного словника слів.
 - Виявлення шахрайства. Визначає випадки шахрайства, коли є лише кілька позитивних прикладів.
 - Дані маркування. Алгоритми, навчені на невеликих наборах даних, навчаються автоматично застосовувати мітки даних до більших наборів.

Навчання з підкріпленням працює шляхом програмування алгоритму з чіткою метою та встановленим набором правил для досягнення цієї мети. Спеціаліст із даних також запрограмує алгоритм на отримання позитивної винагороди за виконання дій, які сприяють досягненню кінцевої мети, і уникнення покарань за виконання дій, які віддаляють його від мети.

Навчання з підкріпленням часто використовується в таких сферах:

- Робототехніка. Роботи вчаться виконувати завдання у фізичному світі.
- Відео геймплей. Навчає ботів грати у відеоігри.
- Управління ресурсами. Допомагає підприємствам планувати розподіл ресурсів.

Короткий виклад семиетапний план створення моделі ML [18]:

1. Зрозуміти бізнес-проблему та визначити критерії успіху. Мета полягає в тому, щоб перетворити знання групи про бізнес-проблему та цілі проекту у відповідне визначення проблеми для машинного навчання. Запитання мають включати, чому проект потребує машинного навчання, який тип алгоритму найкраще підходить для проблеми, чи існують вимоги щодо прозорості та зменшення упередженості, а також які очікувані вхідні та вихідні дані.

2. Зрозуміти та визначити потреби в даних. Визначте, які дані необхідні для побудови моделі та чи готові вони для використання моделі. Запитання мають включати, скільки даних потрібно, як зібрані дані будуть розділені на тестові та навчальні набори та чи можна використовувати попередньо навчену модель ML.

3. Зберіть і підготуйте дані для навчання моделі. Дії включають очищення та маркування даних; заміна неправильних або відсутніх даних; покращення та доповнення даних; зменшення шуму та усунення неоднозначності; знеособлення персональних даних; і поділ даних на набори для навчання, тестування та перевірки.

4. Визначити особливості моделі та навчити її. Вибрати правильні алгоритми та методи. Встановити і налаштувати гіперпараметри, навчити і перевірити модель, а потім оптимізувати її. Залежно від характеру бізнес-проблеми, алгоритми машинного навчання можуть включати можливості розуміння природної мови, такі як рекурентні нейронні мережі або трансформатори, розроблені для завдань NLP. Крім того, алгоритми посилення можна використовувати для оптимізації моделей дерева рішень.

5. Оцінити продуктивність моделі та встановіть контрольні показники. Робота тут охоплює обчислення матриці плутанини, ключові бізнес-індикатори ефективності, показники машинного навчання, вимірювання якості моделі та визначення того, чи відповідає модель бізнес-цілям.

6. Розгорнути модель і відстежувати її продуктивність у виробництві. Ця частина процесу відома як операція моделі, і зазвичай обробляється спільно інженерами з обробки даних та машинного навчання. Постійно вимірювати

продуктивність моделі, розробити еталон, за яким можна вимірювати майбутні ітерації моделі та виконуйте ітерації для покращення загальної продуктивності. Середовище розгортання може бути в хмарі, на межі або в приміщенні.

7. Постійно вдосконалювати та коригувати модель у виробництві. Навіть після того, як модель ML буде у виробництві та постійно контролюється, робота продовжується. Бізнес-вимоги, технологічні можливості та реальні дані змінюються неочікуваним чином, потенційно породжуючи нові запити та вимоги.

Машинне навчання стало невід'ємною частиною бізнес-програмного забезпечення, яке керує організаціями. Нижче наведено кілька прикладів того, як різні дисципліни використовують ML:

- Бізнес-аналітика. BI та програмне забезпечення для прогнозування аналітики використовують алгоритми машинного навчання, включаючи лінійну регресію та логістичну регресію, щоб ідентифікувати важливі точки даних, закономірності та аномалії у великих наборах даних.
- Управління взаємовідносинами з клієнтами. Основні програми машинного навчання в CRM включають аналіз даних клієнтів для сегментації клієнтів, прогнозування поведінки, наприклад відтоку, надання рекомендацій, коригування цін, оптимізацію кампаній електронною поштою, підтримку чат-ботів і виявлення шахрайства.
- Безпека та відповідність. Удосконалені алгоритми, такі як виявлення аномалій і техніка опорних векторних машин (SVM), визначають нормальну поведінку та відхилення, що має вирішальне значення для виявлення потенційних кіберзагроз. SVM знаходять найкращу лінію або межу, яка розділяє дані на різні групи, розділені якомога більшим простором.
- Інформаційні системи кадрового забезпечення. Моделі ML спрощують процес найму, фільтруючи заявки та визначаючи найкращих кандидатів на відкриту посаду.

- Управління ланцюгом поставок. Технології машинного навчання оптимізують рівень запасів, спрощують логістику, покращують вибір постачальників і завчасно усувають збої в ланцюжках поставок.

- Обробка природної мови. Моделі ML дозволяють віртуальним помічникам, таким як Alexa, Google Assistant і Siri, інтерпретувати та реагувати на людську мову.

Здатність машинного навчання визначати тенденції та прогнозувати результати з вищою точністю, ніж методи, які суворо покладаються на звичайну статистику або людський інтелект, надає конкурентну перевагу компаніям, які ефективно розгортають ML. Машинне навчання може принести користь бізнесу кількома способами [14]:

- Аналіз історичних даних для утримання клієнтів.
- Запуск систем рекомендацій для збільшення доходу.
- Удосконалення планування та прогнозування.
- Оцінка моделей для виявлення шахрайства.
- Підвищення ефективності та скорочення витрат.

Але машинне навчання також має недоліки. По-перше, це може бути дорого. Проектами машинного навчання зазвичай керують спеціалісти з обробки даних, які отримують високу зарплату. Ці проекти також потребують програмної інфраструктури, яка може бути дорогою. І бізнес може зіткнутися з багатьма проблемами.

Є проблема упередженості машинного навчання. Алгоритми, навчені на наборах даних, які виключають певні групи населення або містять помилки, можуть призвести до неточних моделей світу, які, в кращому випадку, будуть невдалими, а в гіршому – дискримінаційними. Коли підприємство базує основні бізнес-процеси на упереджених моделях, воно може постраждати від регулятивної та репутаційної шкоди.

Пояснити, як працює конкретна модель ML, може бути складно, якщо модель складна. У деяких вертикальних галузях науковці з даних повинні використовувати прості моделі машинного навчання, оскільки для бізнесу

важливо пояснити, як було прийнято кожне рішення. Це особливо вірно в галузях, які мають велике навантаження щодо дотримання нормативних вимог, таких як банківська справа та страхування. Науковці даних часто змушені знайти баланс між прозорістю та точністю та ефективністю моделі. Складні моделі можуть давати точні прогнози, але пояснити неспеціалісту — або навіть експерту — як було визначено результат, може бути важко.

Машинне навчання широко поширене в галузях. Ось деякі сектори, які використовують машинне навчання для задоволення потреб ринку:

- Фінансові послуги. Оцінка ризиків, алгоритмічна торгівля, обслуговування клієнтів і персоналізоване банківське обслуговування – це сфери, де фінансові компанії застосовують машинне навчання. Capital One, наприклад, розгорнула ML для захисту кредитних карток, яку компанія відносить до ширшої категорії виявлення аномалій.

- Фармацевтика. Виробники ліків використовують ML для відкриття ліків, у клінічних випробуваннях і виробництві ліків. Наприклад, Eli Lilly створила моделі штучного інтелекту та машинного навчання, щоб знайти найкращі місця для клінічних випробувань і збільшити різноманітність учасників. За словами компанії, моделі мають різко скорочені терміни клінічних випробувань.

- Виробництво. Випадки використання прогнозованого технічного обслуговування поширені у промисловості, де поломка обладнання може призвести до дорогих затримок виробництва. Крім того, аспект комп'ютерного зору машинного навчання може перевіряти предмети, що виходять з виробничої лінії, щоб забезпечити контроль якості.

- Страхування. Системи рекомендацій можуть пропонувати варіанти для клієнтів на основі їхніх потреб і того, як інші клієнти скористалися конкретними страховими продуктами. Машинне навчання також корисно для андеррайтингу та обробки претензій.

- Роздрібна торгівля. Окрім систем рекомендацій, роздрібні торговці використовують комп'ютерне бачення для персоналізації, управління запасами

та планування стилів і кольорів певної модної лінії. Прогнозування попиту є ще одним ключовим випадком використання.

Завдяки величезній кількості досліджень компаній, університетів та урядів у всьому світі машинне навчання стає ціллю, що швидко змінюється. Прориви в області штучного інтелекту та машинного навчання, здається, відбуваються щодня, що робить загальноприйняті практики застарілими майже одразу після їх прийняття. Щодо майбутнього машинного навчання можна з упевненістю сказати, що воно й надалі відіграватиме центральну роль у 21 столітті, змінюючи спосіб виконання роботи та спосіб життя.

У сфері NLP удосконалені алгоритми та інфраструктура створять більш вільний розмовний ШІ, більш універсальні моделі ML, здатні адаптуватися до нових завдань, і індивідуальні мовні моделі, налаштовані відповідно до потреб бізнесу.

Очікується, що сфера комп'ютерного зору, яка швидко розвивається, матиме глибокий вплив на багато сфер, від охорони здоров'я, де вона відіграватиме все більш важливу роль у діагностиці та моніторингу в міру вдосконалення технології, до науки про навколишнє середовище, де її можна буде використовувати для аналізу та моніторингу середовищ існування, до розробки програмного забезпечення, де це основний компонент технологій доповненої та віртуальної реальності [20].

У найближчій перспективі платформи машинного навчання є одними з найбільш конкурентоспроможних сфер корпоративних технологій. Такі великі постачальники, як Amazon, Google, Microsoft, IBM і OpenAI, поспішають підписувати клієнтів на послуги платформи автоматизованого машинного навчання, які охоплюють спектр діяльності ML, включаючи збір даних, підготовку даних, класифікацію даних, створення моделей, навчання та розгортання додатків.

На тлі ентузіазму компанії зіткнуться з багатьма проблемами, які постали перед попередніми передовими технологіями, що швидко розвиваються. Нові виклики включають адаптацію застарілої інфраструктури до систем машинного

навчання, пом'якшення упередженості машинного навчання та з'ясування того, як найкращим чином використовувати ці чудові нові можливості штучного інтелекту для отримання прибутку для підприємств, незважаючи на витрати.

Алгоритми машинного навчання – від охорони здоров'я та фінансів до транспорту та розваг – стимулюють інновації та ефективність у різних секторах. Як ми бачили, щоб розпочати машинне навчання, потрібні міцні основи математики та програмування, добре розуміння алгоритмів машинного навчання та практичний досвід роботи над проектами.

Незалежно від того, чи хочете ви стати науковцем з даних, інженером з машинного навчання, фахівцем зі штучного інтелекту чи дослідником, у сфері машинного навчання є безліч можливостей. За допомогою відповідних інструментів і ресурсів кожен може навчитися машинному навчанню та зробити свій внесок у цю захоплюючу сферу.

Пам'ятайте, що навчання машинного навчання – це подорож. Це сфера, яка постійно розвивається, тому важливо бути в курсі останніх подій. Слідкуйте за відповідними блогами, відвідуйте конференції та беріть участь в онлайн-спільнотах, щоб продовжувати навчатися та розвиватися.

Машинне навчання — це не просто модне слово, це потужний інструмент, який змінює спосіб життя та роботи. Розуміючи, що таке машинне навчання, як воно працює та як розпочати, робиться перший крок до майбутнього, де є можливість використовувати потужність машинного навчання для вирішення складних проблем і справляти реальний вплив.

РОЗДІЛ 2. РОЗРОБКА ЧАТ-БОТУ, ВБУДОВАНОГО В САЙТ ДОШКІЛЬНОГО НАВЧАЛЬНОГО ЗАКЛАДУ, З ВИКОРИСТАННЯМ МЕТОДІВ ШТУЧНОГО ІНТЕЛЕКТУ

2.1 Вибір мови програмування

JavaScript – це легка, кросплатформна, однопоточкова та інтерпретована компільована мова програмування. Він також відомий як мова сценаріїв для веб-сторінок. Він добре відомий розробкою веб-сторінок і багато середовищ без браузера також використовують його [22].

JavaScript – мова зі слабкою типізацією (динамічно типізована). JavaScript можна використовувати як для розробки на стороні клієнта, так і для розробки на стороні сервера. JavaScript є одночасно імперативним і декларативним типом мови. JavaScript містить стандартну бібліотеку об'єктів, наприклад Array, Date і Math, а також основний набір елементів мови, таких як оператори та керуючі структури [23].

На стороні клієнта: надає об'єкти для керування браузером і його об'єктною моделлю документа (DOM). Наприклад, розширення на стороні клієнта дозволяють програмі розміщувати елементи у формі HTML і реагувати на події користувача, такі як клацання мишею, введення форми та навігація сторінкою. Корисними бібліотеками є AngularJS, ReactJS, VueJS та багато інших [24].

На стороні сервера: він надає об'єкти, що стосуються запуску JavaScript на сервері. Якщо розширення на стороні сервера дозволяють додатку спілкуватися з базою даних і забезпечують безперервність інформації від одного виклику програми до іншого або виконують маніпуляції з файлами на сервері. Корисний фреймворк, який сьогодні є найвідомішим – це node.js [25].

JavaScript був створений у 1995 році Бренданом Айхом, коли він був інженером у Netscape. Спочатку він мав називатися LiveScript, але був перейменований. На відміну від більшості мов програмування, мова JavaScript

не має поняття введення або виведення. Він призначений для роботи як мова сценаріїв у хост-середовищі і саме хост-середовище має забезпечити механізми для спілкування із зовнішнім світом. Найпоширенішим хост-середовищем є браузер.

Згідно з нещодавнім опитуванням, проведеним Stack Overflow, JavaScript є найпопулярнішою мовою на землі.

Завдяки прогресу в технології браузера та JavaScript, який перейшов на сервер із Node.js та іншими фреймворками, JavaScript здатний на набагато більше. Ось кілька речей, які можливо робити за допомогою JavaScript [23]:

- JavaScript був створений в першу чергу для маніпулювання DOM. Попередні веб-сайти були переважно статичними, після створення JS почали створювати динамічні веб-сайти.
- Функції в JS є об'єктами. Вони можуть мати властивості та методи, як і інші об'єкти. Їх можна передати як аргументи в інші функції.
- Може працювати з датою та часом.
- Виконує перевірку форми, хоча форми створюються за допомогою HTML.
- Компілятор не потрібен.

Застосування JavaScript:

- Веб-розробка: додавання інтерактивності та поведінки до статичних сайтів Для цього в 1995 році було винайдено JavaScript.
- Веб-програми: завдяки технології браузери настільки вдосконалилися, що для створення надійних веб-програм потрібна була мова. Він використовує інтерфейси прикладного програмування (API), які забезпечують додаткову потужність коду.
- Серверні програми: за допомогою Node.js JavaScript пройшов шлях від клієнта до сервера, і Node.js є найпотужнішим на стороні сервера.
- Ігри: не лише на веб-сайтах, але JavaScript також допомагає створювати ігри для дозвілля. Поєднання JavaScript і HTML Він надає бібліотеку EaseJS, яка надає рішення для роботи з насиченою графікою.

- Розумні годинники: JavaScript використовується у всіх можливих пристроях і програмах. Він надає бібліотеку PebbleJS, яка використовується в програмах для розумних годинників. Цей фреймворк працює для додатків, для роботи яких потрібен Інтернет.
- Машинне навчання: цю бібліотеку JavaScript ml5.js можна використовувати у веб-розробці за допомогою машинного навчання.
- Мобільні програми: JavaScript також можна використовувати для створення програми для позамережних контекстів. Функції та використання JavaScript роблять його потужним інструментом для створення мобільних програм.

JavaScript вважається мовою сценаріїв на стороні клієнта, що означає, що він працює в браузері користувача, а не на зовнішньому пристрої. Прикладом мови, яка не є клієнтською, може бути MySQL, серверна мова, яка обробляє будь-які запити до бази даних [26].

JavaScript також не потребує завантаження будь-чого на пристрої користувача, оскільки сучасні браузери мають необхідне програмне забезпечення, інтегроване в них. Це робить JavaScript набагато зручнішим для користувача, ніж деякі інші мови.

Зображення на рис.2.1 є прикладом того, як JavaScript працює за лаштунками, що відрізняється від того, що ми бачимо [27].

Доступність фреймворків JavaScript для інтерфейсу та серверу полегшує розробку та кодування високодинамічних та інтерактивних веб-додатків. Фреймворк JavaScript написаний на JavaScript і надає функції, які програмісти можуть легко використовувати у своєму кодї.



Рис.2.1 Схема роботи JavaScript [17]

Фреймворки JavaScript є адаптованими та допомагають у створенні веб-сайтів і є кращим методом, який використовують розробники веб-сайтів. Фреймворки JavaScript стоять за більшістю чудового веб-програмного забезпечення та веб-сайтів, включаючи багато веб-сайтів, якими люди користуються щодня. Фреймворк покращує роботу розробника. Без фреймворку доведеться писати велику кількість коду лише для додавання простих завдань [28].

Фреймворк JavaScript також допомагає декларативно писати інтерфейс користувача. Це означає, що можна написати код, щоб описати, як має виглядати сторінка чи розділ, а фреймворк реалізує це в об'єктній моделі документа (DOM) за лаштунками. Використовуючи фреймворк, легко створювати, оновлювати, змінювати елементи інтерфейсу користувача, такі як таблиці, списки тощо. Фреймворки JavaScript доступні як на стороні клієнта, інтерфейсу, так і на стороні серверу.

Деякі популярні інтерфейсні JS Frameworks:

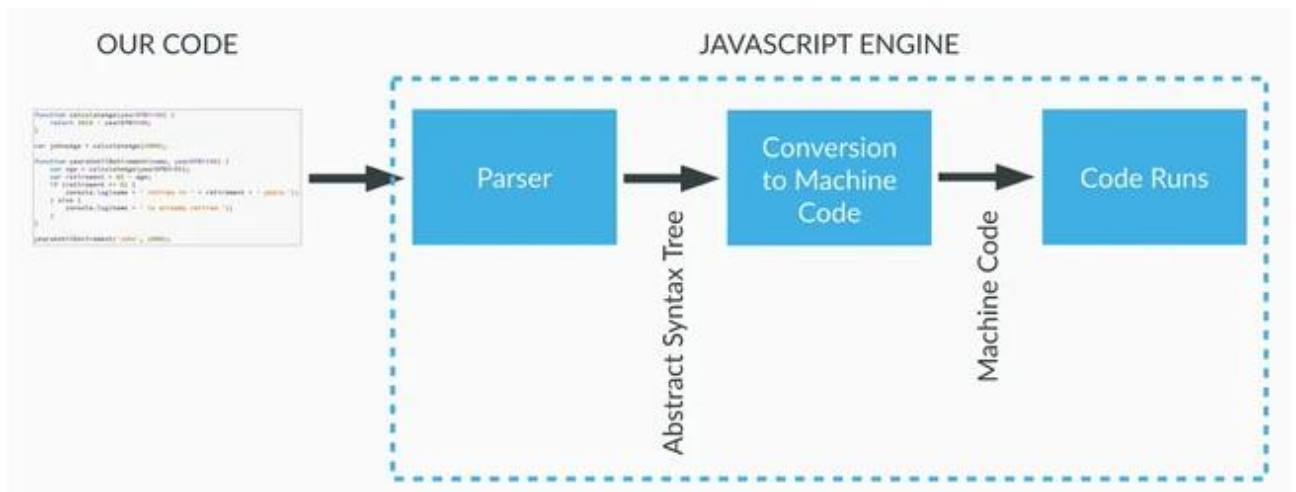
- Angular: фреймворк веб-додатків із відкритим кодом на основі компонентів. Angular використовує декларативні шаблони HTML. Компілятор у фреймворку перекладає шаблони на оптимізовані інструкції JavaScript [29].
- React: бібліотека компонентів інтерфейсу користувача, React технічно не є фреймворком. Використовується React у поєднанні з іншими

бібліотеками для створення програм. React і ReactDOM дозволяють створювати веб-додатки. React і ReactDOM часто використовуються разом, і термін React зараз зазвичай називають фреймворком JavaScript [30].

- Vue: Подібно до AngularJS, Vue розширює HTML за допомогою власного коду. Vue в основному покладається на стандартний JavaScript, крім розширень HTML [31].

Веб-сторінка – це документ. Веб-сторінку можна відобразити в браузері або переглянути як джерело HTML. У будь-якому випадку, це той самий документ в обох режимах перегляду – перегляді браузера чи перегляді вихідного коду. Об'єктна модель документа (DOM) представляє той самий документ, тому з ним можна працювати.

Таким чином, DOM є представленням веб-сторінки за допомогою різних об'єктів DOM. Кожен елемент у HTML, наприклад заголовок, пункт, зображення, таблиця тощо, представлено як об'єкти в DOM. Ви можете отримувати доступ до об'єктів DOM і оновлювати їх безпосередньо за допомогою мови сценаріїв, наприклад JavaScript. Для ефективного веб-програмування вам потрібно розуміти DOM, щоб мати можливість застосовувати свій код JS і отримувати бажані результати [32].

Недоліки JavaScript:

- Ризики безпеки: JavaScript можна використовувати для отримання даних за допомогою AJAX або шляхом маніпулювання тегами, які завантажують дані, наприклад ``, `<object>`, `<script>`. Ці атаки називаються атаками міжсайтового сценарію. Вони вводять JS, який не є частиною сайту, у браузер відвідувача, таким чином одержуючи деталі.
- Продуктивність: JavaScript не забезпечує такого самого рівня продуктивності, як багато традиційних мов, оскільки складна програма, написана на JavaScript, була б порівняно повільною. Але оскільки JavaScript використовується для виконання простих завдань

у браузері, продуктивність не вважається великим обмеженням у його використанні.

- Складність: щоб оволодіти мовою сценаріїв, програмісти повинні мати досконалі знання про всі концепції програмування, об'єкти ядра мови, а також об'єкти на стороні клієнта та сервера, інакше їм буде важко писати розширені сценарії за допомогою JavaScript.
- Слабкі засоби обробки помилок і перевірки типів: це слабо типізована мова, оскільки немає необхідності вказувати тип даних змінної. Таким чином, компіляція не виконує перевірку неправильного типу.

Об'єднувачі модулів — це інструменти, які розробники зовнішньої частини використовують для об'єднання модулів JavaScript в окремий файл JavaScript, який можна виконувати у браузері.

Об'єднувачі модулів використовуються для кількох інших цілей, зокрема:

- Транспіляція, мінімізація та оптимізація коду для підвищення продуктивності.
- Вирішення конфліктів імен і видалення невикористаного коду за допомогою струшування дерева.
- Дозволяє використовувати нові функції JavaScript, навіть якщо цільовий браузер їх ще не підтримує.
- Надання середовища розробки з такими функціями, як живе перезавантаження та гаряча заміна модулів для швидшої ітерації розробки.
- Підтримка використання сучасних функцій JavaScript, таких як модулі ES і JSX.
- Дозволяє створювати бібліотеки та фреймворки, які можна легко поширювати та використовувати в інших проектах.

Прикладами сучасних комплектувальників модулів (без певного порядку) є: webpack, rollup, fusebox, parcel тощо.

Збірник модулів потрібен, оскільки:

- Браузер не підтримує модульну систему, хоча в наш час це не зовсім так.
- Це допомагає керувати залежністю коду, завантажуватиме модулі в порядку залежностей.
- Це допомагає завантажувати ресурси в порядку залежностей, ресурс зображення, ресурс CSS тощо.

Збірники модулів використовуються для покращення продуктивності коду шляхом зменшення кількості запитів, що надходять до сервера під час завантаження веб-сторінки. Завдяки об'єднанню різних файлів, які складають проект, в один файл кількість зроблених запитів значно зменшується.

Іншим аспектом збирачів модулів є те, що вони дозволяють розробникам організувати свій код більш модульним способом. Розбиваючи код на невеликі самостійні модулі, розробники можуть зробити свій код зручнішим для обслуговування, повторного використання та легшим для розуміння.

Об'єднувачі модулів виконують кілька ключових функцій, наприклад:

- Транспіляція: комплектувач перетворює вихідний код, наприклад, із TypeScript на JS або з SCSS на CSS.
- Об'єднання модулів: він аналізує модулі та їхні залежності, а потім об'єднує їх в один або кілька вихідних файлів, що дозволяє розробникам писати модульний код у більш організований та ефективний спосіб.
- Мініфікація: під час процесу пакетувальник часто застосовує мінімізацію, яка передбачає видалення непотрібних пробілів, коментарів та інших елементів, які не впливають на функціональність коду. Це зменшує розмір отриманих файлів, що призводить до швидшого завантаження програми та зменшення споживання даних.
- Керування ресурсами: пакетники також допомагають керувати іншими ресурсами, такими як таблиці стилів (CSS), зображення та шрифти, поєднуючи їх в один або кілька файлів, оптимізуючи їх завантаження.

- **Вирішення залежностей:** пакетники відстежують залежності між модулями, дозволяючи автоматично включати лише ті частини коду, які фактично використовуються в проекті.

Історично кількість файлів JS, які використовував веб-сайт, мала вирішальне значення через погіршення продуктивності через наявність великої кількості маленьких файлів. Браузери завантажували кожен файл окремим HTTP-запитом. Для кожного запиту потрібен був зв'язок між браузером і сервером, на встановлення якого потрібен час. Завдяки HTTP/2 кількість файлів тепер є набагато меншою проблемою. Тим не менш, об'єднання файлів разом має сенс. Кожен запит кешується окремо, тому наявність великої кількості файлів ускладнює перевірку того, щоб браузер не отримував застарілий код із кешу.

Крім того, до 2018 року багато браузерів не підтримували модулі ES. Раніше просто завантажували багато файлів із HTML, і всі вони мали однакову глобальну область. Пакетувальники JS вирішують обидві проблеми, оскільки вони дозволяють зберігати кодову базу розділеною на багато чітко визначених файлів і об'єднувати код у великі файли для розгортання.

Збірники модулів потенційно можуть викликати конфлікти імен. Вони виникають, коли два або більше модулів використовують однакову назву змінної або функції. Ці конфлікти можуть спричинити неочікувану поведінку та помилки у вашому коді. Щоб розв'язати ці конфлікти, ви можете використати техніку під назвою «потрясіння дерева», яка є способом видалення невикористаного коду з остаточного пакету. Багато збирачів модулів підтримують використання просторів імен або визначення області, щоб зменшити ймовірність конфліктів імен.

Збірники модулів є важливим інструментом для сучасної розробки JavaScript. Кожен із цих пакетів, про які ми згадали, має свої сильні та слабкі сторони, тому доцільно розглянути вимоги вашого проекту, перш ніж приймати рішення. Крім технічних міркувань, вам слід стежити за збирачами модулів із великою та активною спільнотою, які можуть бути чудовим ресурсом для усунення несправностей і отримання допомоги з конкретних проблем.

2.2. Використані технічні засоби

Для розробки програмного забезпечення був використаний ПК з характеристиками, представленими в табл. 2.1.

Таблиця 2.1

Характеристики ПК

Характеристики ПК	
Модель центрального процесора	Core i5-11400F
Кількість ядер	6 ядер
Частота центрального процесора	2,6 (4,4) ГГц
Об'єм ОЗП	32 ГБ
Об'єм накопичувача	1 ТБ
Об'єм відео пам'яті	4 ГБ

2.3 Етапи розробки чат-бота з використанням штучного інтелекту

Особливістю алгоритмів і методів, які застосовуються для вирішення завдань інтелектуального аналізу даних, є відсутність обмежувальних рамок апріорних припущень про структуру вибірки та вид розподілів значень аналізованих показників, чому найкраще відповідає використання нейромережових технологій. Це зумовлено здатністю нейронних мереж до моделювання нелінійних процесів, роботи з зашумленими даними, адаптивністю (навчання та самонавчання), здатністю узагальнювати та витягувати суттєві особливості з інформації, що надходить.

Правила містяться у вагових коефіцієнтах, функціях активації та зв'язках між нейронами, але зазвичай їх структура надто складна для сприйняття. Більш того, у багатошаровій мережі ці параметри можуть бути нелінійними, немонотонними відносинами між вхідними і цільовими значеннями. Таким чином, як правило, неможливо відокремити вплив певної ознаки на цільове

значення, тому що цей ефект може бути опосередкований значеннями інших параметрів. Іншою складністю є проблема вибору оптимальної топології мережі, значень параметрів і структурних особливостей, які найкраще задовольняли вирішуваний задачі на наявних вихідних даних. У зв'язку з цим, особливої важливості набувають питання спільного використання нейромережових технологій з методами логічного висновку та підтримки прийняття рішень, де як основний підхід застосовуються дерева рішень.

Одним з напрямів використання дерев рішень для інтелектуального аналізу даних є їхнє застосування для вилучення правил з нейронних мереж. Спільне використання нейромережових технологій з методами логічного висновку здатне поліпшити розуміння структури явища, що вивчається за рахунок надання результату, отриманого в ході навчання нейронної мережі, у вигляді ієрархічної, послідовної структури правил типу «якщо». Нехай завдання полягає у класифікації деякого набору даних за допомогою персептрона та подальшого аналізу отриманої мережі з метою знаходження класифікуючих правил, що характеризують кожен із класів.

Спочатку розглянемо це завдання на прикладі одношарового персептрона, в якому п'ять булевих нейронів на вході та один на виході (рис.2.2). Дана мережа може бути точно інтерпретована кінцевим числом правил «якщо-то», так як для неї визначено кінцеве число можливих вхідних векторів.



Рис.2.2 Одношаровий персептрон з п'ятьма булевими входами та одним виходом

Альтернативою є вилучення локальних правил, поділяючи багат шарову мережу на сукупність одношарових мереж. Кожне видобуте локальне правило

характеризує окремий прихований або вихідний нейрон з урахуванням елементів, які мають з ним зважені з'єднання. Потім правила об'єднуються в набір, який визначає поведінку всієї мережі загалом. Локальний підхід проілюстровано рис. 2.3.

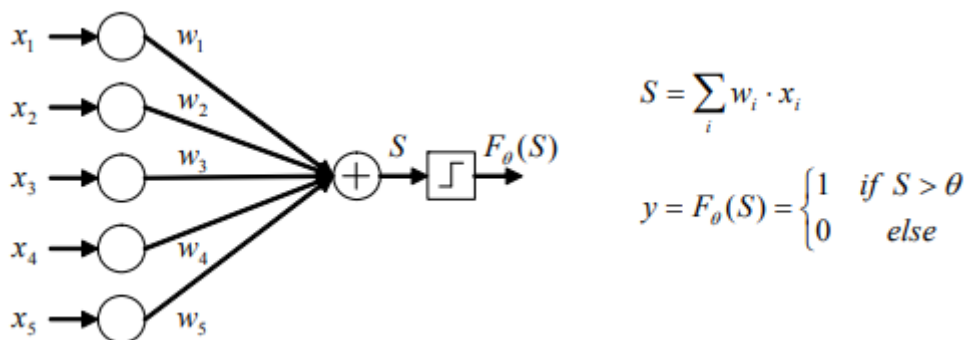

Рис.2.3 Локальний підхід до вилучення правил

Якщо для вихідного нейрона замість граничної функції активації використовувати логістичну функцію (сигмоїду), тоді рішення $y = \text{true}$ прийматиметься у випадку, коли значення активації нейрона перевищує певне значення, наприклад, 0,5. При вирішенні завдання класифікації можливе використання окремого вихідного нейрона кожного класу. У цьому випадку рішення приймається на користь нейрона із найбільшою активацією.

Таким чином, отримане правило має характеризувати набір вхідних параметрів, при яких навчена нейромережа у поєднанні з процедурою виведення передбачає появу певного класу.

Алгоритм побудови дерева рішення, що апроксимує роботу навченої нейронної мережі, складається з двох етапів.

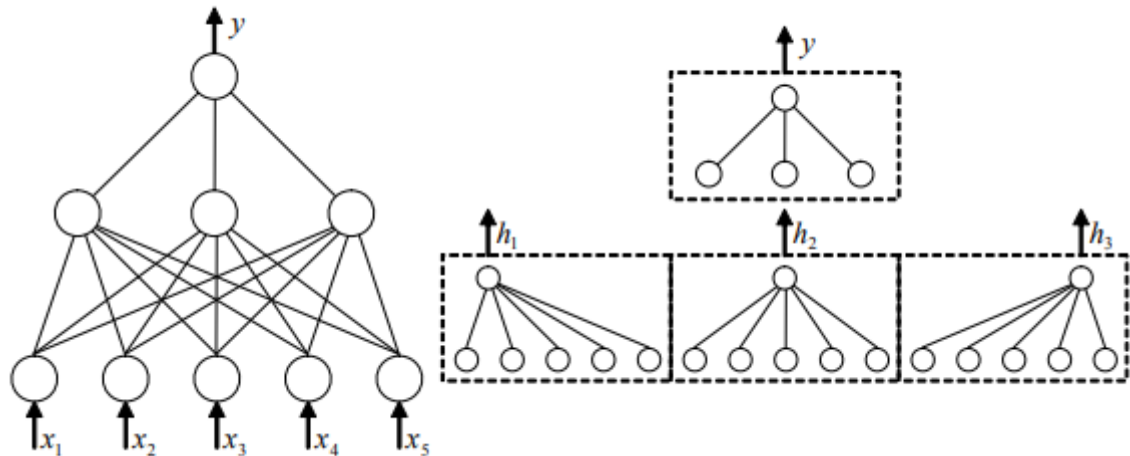
Попередній етап:

1. Побудувати та навчити нейронну мережу, яка надалі виступатиме у ролі «Оракула».
2. Ініціалізувати корінь дерева R у вигляді листа.

3. Використовувати всю навчальну множину прикладів S для конструювання моделі M_R розподілу вхідних векторів, що досягають вузла R . Обчислити значення $q = \max(0, \text{minSamples} - |S|)$, де minSamples – мінімальна кількість навчальних прикладів, що використовується в кожному вузлі дерева, S – поточна навчальна вибірка ($|S|$ -обсяг навчальної вибірки). Таким чином, q – кількість додаткових прикладів, які потрібно згенерувати.

4. На основі оцінки розподілу ознак S випадковим чином генеруються q нових навчальних прикладів, query_R – множина з q прикладів, генерованих моделлю M_R .

5. Використовувати нейронну мережу «Оракула» для класифікації, як нових query_R , так і старих прикладів з множини S . Для кожного вектора ознак $x \in (S \cup \text{query}_R)$ виставити мітку класу $c = \text{Oracle}(x)$.

6. Ініціалізувати чергу Queue , помістивши в неї набір $\langle R, S, \text{query}_R, \{\text{empty_constr}\} \rangle$, де $\{\text{empty_constr}\}$ - порожня множина обмежень для кореня дерева R .

Основний етап:

7. Взяти черговий набір $\langle N, S_N, \text{query}_N, \text{constr}_N \rangle$ з початку черги Queue , де N - вузол дерева, S_N - навчальна вибірка у вузлі N , query_N - множина згенерованих прикладів моделлю M_N , constr_N - набір обмежень на певні ознаки навчальних прикладів задля досягнення вузла N .

Варто зазначити, що набори в черзі Queue повинні бути впорядковані за спаданням відповідно до значення функції F , яка має вигляд:

$$F(N) = R(N) \cdot (1 - f(N)),$$

де $R(N)$ - частка прикладів, що досягають вузла N , а $f(N)$ - оцінка ймовірності правильної обробки цих прикладів деревом.

Таким чином, вибирається найкращий вузол, розгалуження якого найбільше впливає на точність класифікації дерева, що генерується.

8. Використовувати $S_N \cup \text{query}_N$ для конструювання у вузлі N розгалуження T . Поділ множини прикладів, що досягають даний внутрішній

вузол дерева, здійснюється залежно від $m - of - n$ - тесту. Такий тест вважається пройденим, коли виконуються щонайменше m з n умов.

9. Для кожної дуги t розгалуження T створити вузли наступного покоління:

- Створити D - новий дочірній вузол по відношенню до N .
- $constr_D = constr_N \cup \{T = t\}$ - додати до множини обмежень для вузла D додаткове обмеження з дуги t .

- Сформуванати множину S_D , яке увійдуть приклади з S_N , що задовольняють умові на дузі t .

- Сформулювати модель M_D розподілу прикладів, що досягають вузла D . Підрахувати значення $q = \max(0, \minSamples - |DS|)$, тобто, кількість прикладів, які потрібно згенерувати.

- На основі оцінки розподілу ознак з S_D і значення обмежень $constr_D$ випадковим чином, згенерувати q нових навчальних прикладів, $query_D$ - множина з q прикладів, згенерованих моделлю M_D і обмеженням $constr_D$.

- Використовувати нейронну мережу «Оракула» для класифікації нових прикладів $x \in query_D$ та виставити мітку класу $c = Oracle(x)$.

- Спочатку передбачається, що вузол D є листом. Використовувати S_D та $query_D$ для визначення мітки класу для вузла D .

- Перевірити необхідність подальшого розщеплення вузла D . Якщо локальний критерій зупинки не виконується, то помістити набір $\langle D, S_D, query_D, constr_D \rangle$ у чергу `Queue` з урахуванням значення функції $F(D)$. Локальним критерієм у разі виступає величина, яка характеризує ймовірність, що у цьому вузлі зустрічаються екземпляри одного класу.

10. Якщо черга `Queue` не порожня і не виконаний глобальний критерій зупинки, то перейти до кроку 7, інакше повернути дерево з коренем R .

Як глобальний критерій завершення алгоритму можуть бути використані максимальний розмір дерева та загальна оцінка якості класифікації прикладів деревом.

Основною перевагою даного підходу є узагальнююча здатність штучних

нейронних мереж, що дозволяє отримувати більш прості дерева рішень. Можливість генерації додаткових прикладів та використання «Оракула» для віднесення їх до того чи іншого класу дозволяє компенсувати нестачу даних, що часто спостерігається при побудові дерев на нижніх рівнях.

Таким чином, алгоритм дозволяє добувати структурованих знань не тільки з надзвичайно спрощених нейронних мереж, але і з довільних класифікаторів, що уможлиблює його застосування в широкому колі практичних завдань.

Створення чат-бота може бути складним завданням, оскільки воно передбачає як глибоке розуміння користувачів, так і технічні знання. Тому для успішного створення чат-бота для комунікації з батьками через сайт дитячого садка було пройдено чотири етапи.

Етап 1: Опис чат-бота

Цей перший етап надзвичайно, тому що на ньому визначається функціональність чат-бота та методи вирішення проблеми користувачів сайта дошкільного навчального закладу.

Крок 1. Визначення очікувань.

Визначення всіх цілей чат-бота

Зібрати унікальні вимоги та визначивши рівень пріоритетності для кожної цілі потрібно, щоб точно створити чат-бота для обслуговування користувачів відповідно до потреб.

Крок 2. Визначення користувачів та їхні больові точки

Протягом цього кроку було досліджено, що найбільше турбує батьків, діти яких навчаються в дитячому садку, коли вони потрапляють на веб-сайт.

Мета цього кроку полягає в тому, щоб рішення чат-бота було корисним і дружнім для відвідувачів. Наприклад, слід згадати деякі поширені запитання чи теми, щоб допомогти чат-боту краще контролювати користувачів.

Крок 3: Глибоке вивчення клієнтського досвіду

Щоб покращити взаємодію з користувачами, на цьому кроці потрібно намалювати можливий шлях користувача до вирішення свого питання, щоб з'ясувати нарікання, емоції користувачів і запитання, які вони, ймовірно, можуть

поставити в кожній точці контакту.

Ці статистичні дані будуть додатково проаналізовані, щоб зробити їх вхідними для чат-бота.

Крок 4: Порівняння відповіді з визначеними цілями

Витративши багато часу та зусиль на шлях користувача та його проблеми, було порівняне рішення з визначеними цілями на попередньому кроці. Порівняння та узгодження є обов'язковими процесами, щоб гарантувати, що бот виправдає очікування та допоможе досягти кінцевих цілей.

Етап 2: Розробка функції чат-бота та дизайн його інтерфейсу

На цьому етапі було надано перевагу масштабованому бек-енду та максимально зручному інтерфейсу для користувачів.

Водночас було використано потужність штучного інтелекту, щоб навчити чат-бота, щоб забезпечити його надійність та інтелект.

Етап 3: Налаштування роботи чат-бота

Ідеальний піксельний чат-бот для обслуговування користувачів складається на 10% із добре структурованого коду та на 90% із відповідного контенту.

Цей процес вдосконалення дозволяє чат-боту ефективно вирішувати проблеми користувачів.

Етап 4: Оптимізація роботи чат-бота

Після запуску чат-бота протягом певного часу було оптимізовано роботу чат-бота на основі даних про використання.

РОЗДІЛ 3. ДОСЛІДНИЦЬКА ЧАСТИНА

3.1 Структура та опис чат-боту

Чат-бот інтегрований в сайт дошкільного навчального закладу. Іконка чату зображена на рис. 3.1.



Рис. 3.1. Іконка чату

Розташований в нижньому правому кутку сторінки сайту (рис. 3.2).

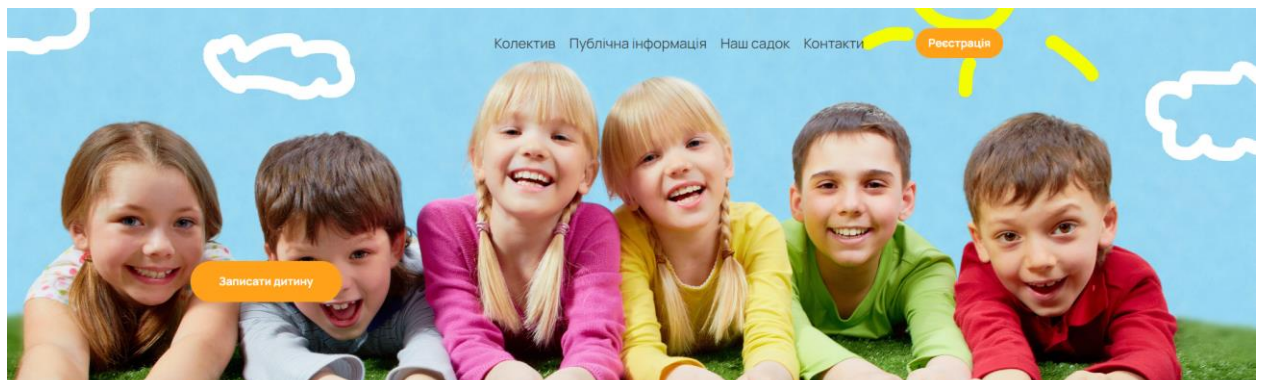

**Дошкільний навчальний заклад – це дружній
колектив досвідчених вихователів, творчих
батьків, талановитих дітлахів**



Рис. 3.2. Інтерфейс головної сторінки сайту з вбудованим чат-ботом



Рис. 3.3. Віджет чату

Чат-бот має наступну структуру:

- Вітальний ланцюжок (при запуску чату)
- Діалоги
- Відписка від чат-бота (після відписки від діалогу)

Структура вітальної серії повідомлень представлена на рис.3.4. Ця частина боту складається з одного повідомлення з вітанням та інформацією про те, як завершити діалог.

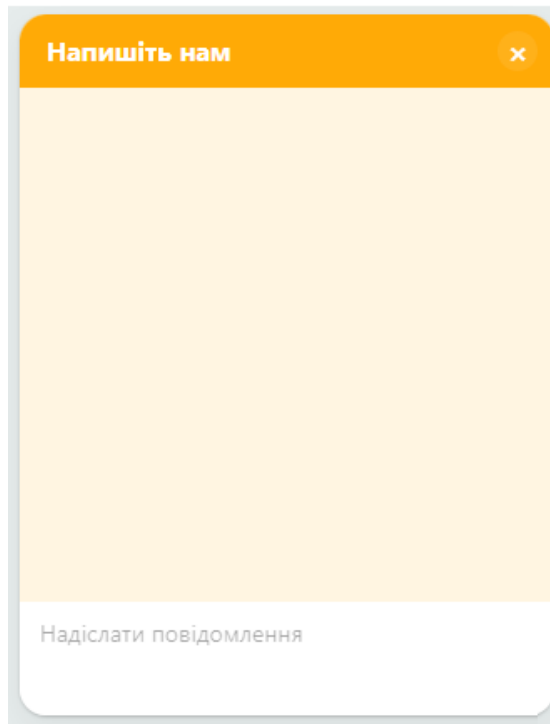

Рис. 3.4. Вітальний ланцюжок

Структура діалогів представлена на рис.3.5. У вікнах, де очікується відповідь користувача встановлено таймер 1 хвилину.

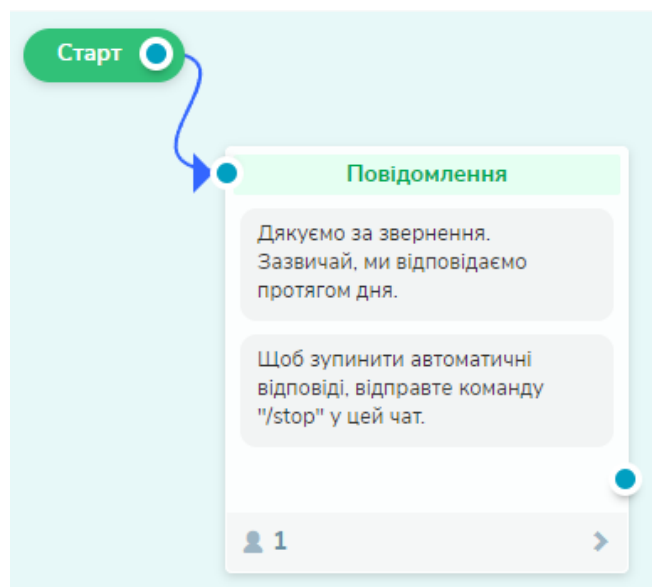

Рис. 3.5. Структура діалогів

Структура повідомлень відписки від бота представлена на рис.3.6.

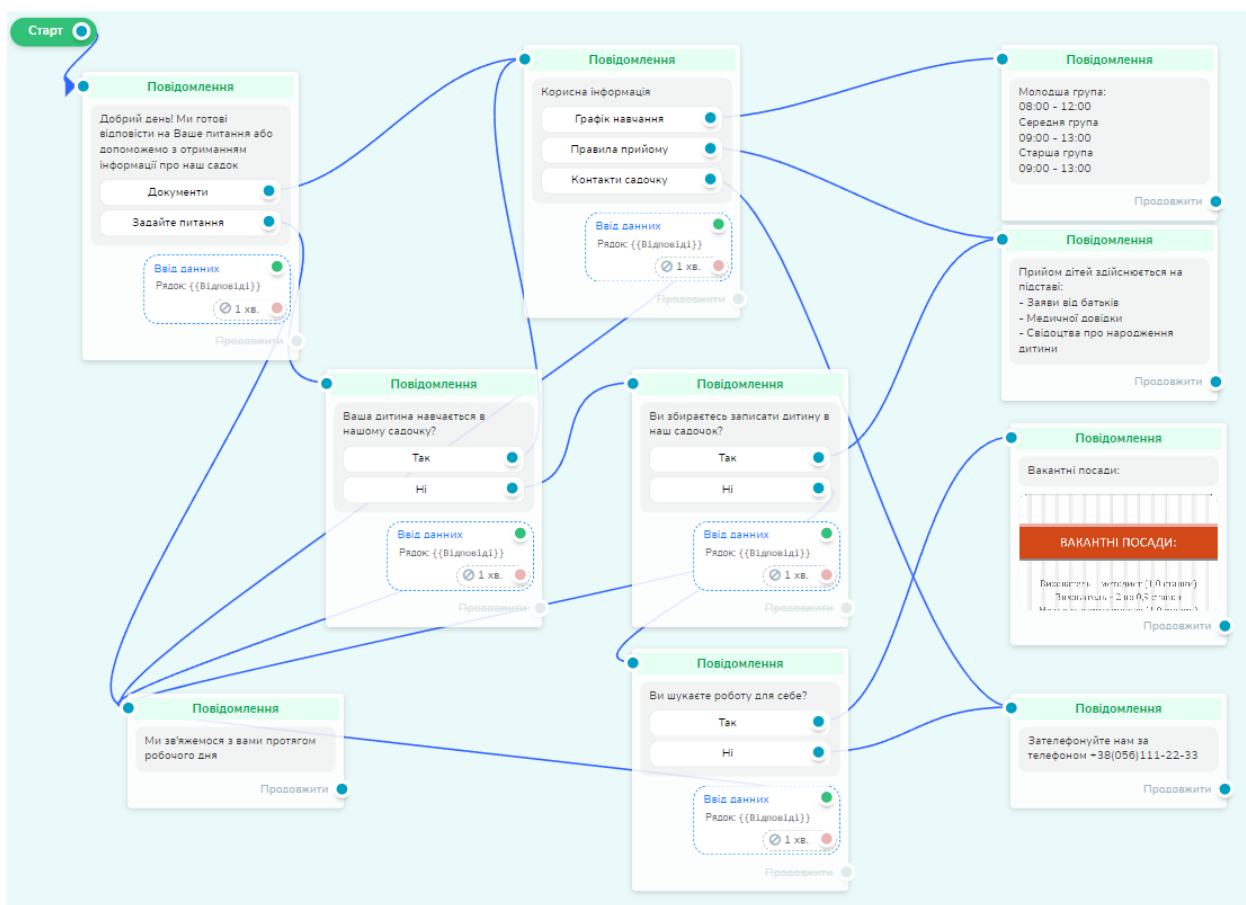

Рис. 3.6. Відписка від бота

3.2 Тестування та аналіз результатів

При запуску чату користувачу надсилаються вітальні повідомлення (рис.3.7).

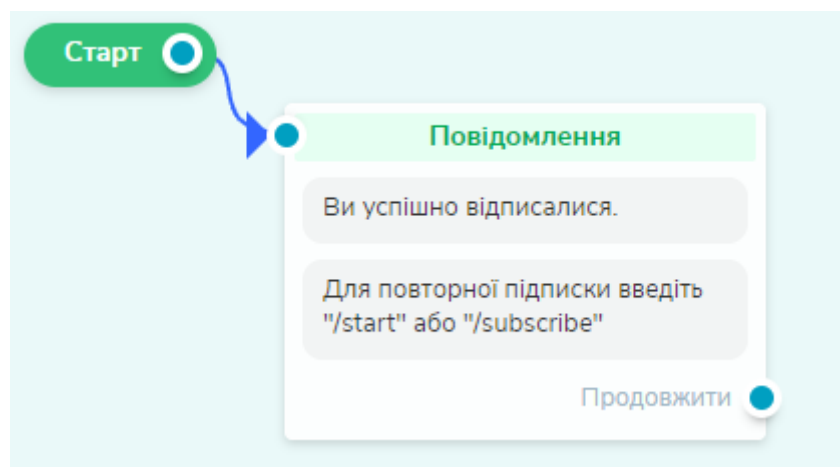

Рис. 3.7. Вітальні повідомлення

При введенні будь-якого повідомлення користувача стартує діалог (рис.3.8).

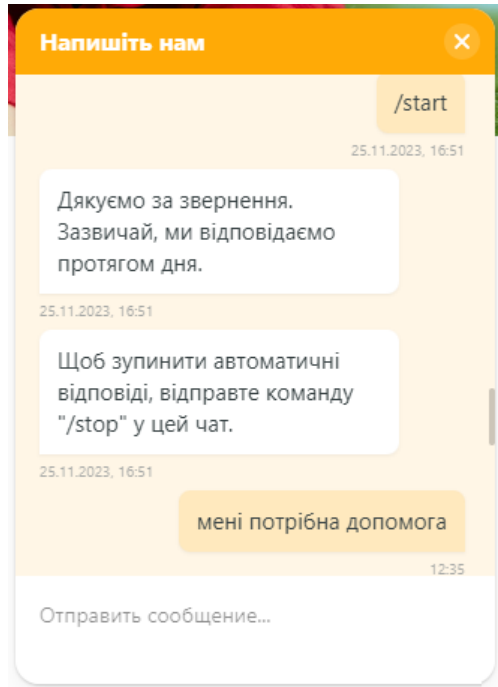

Рис. 3.8. Початок діалогу

В цьому вікні є три варіанти дії користувача: натиснути кнопку «Документи», натиснути кнопку «Задайте питання» та відправити текст.

1 варіант. Натиснути кнопку «Документи» (рис.3.9).

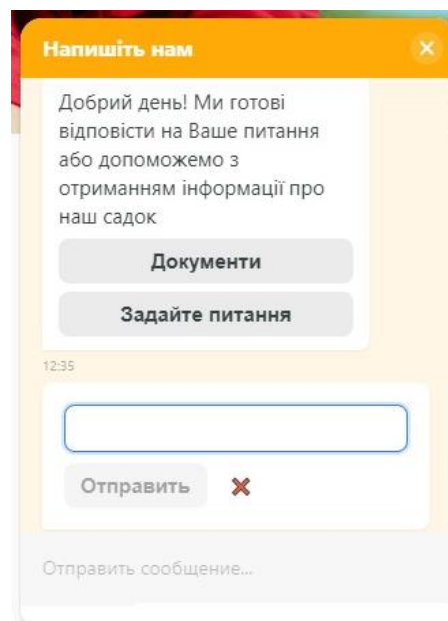

Рис. 3.9. Повідомлення «Документи»

В цьому повідомленні 3 кнопки:

- Графік навчання (рис.3.10)
- Правила прийому (рис.3.11)
- Контакти садочку (рис.3.12)

Також додана можливість ввести довільне повідомлення з кнопкою «Відправити» (рис.3.13). При натисненні кнопки користувач отримує повідомлення «Ми зв'яжемося з вами протягом робочого дня».

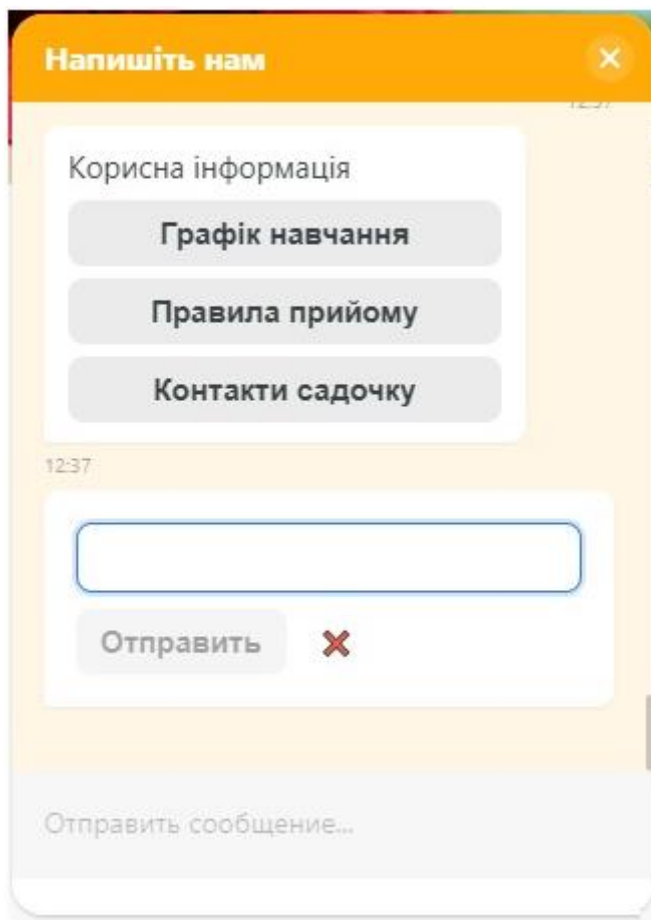

Рис. 3.10. Графік навчання



Рис. 3.11. Правила прийому

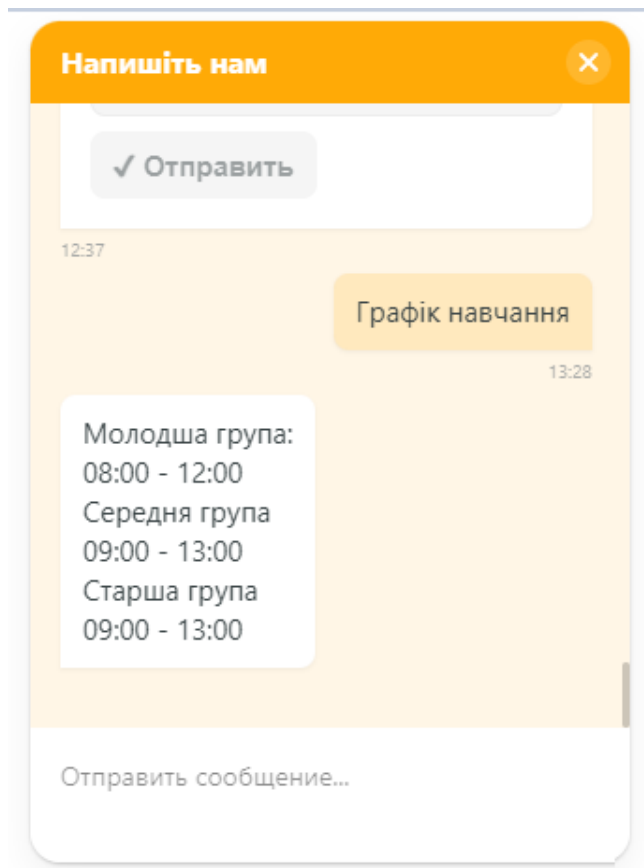

Рис. 3.12. Контакти садочку

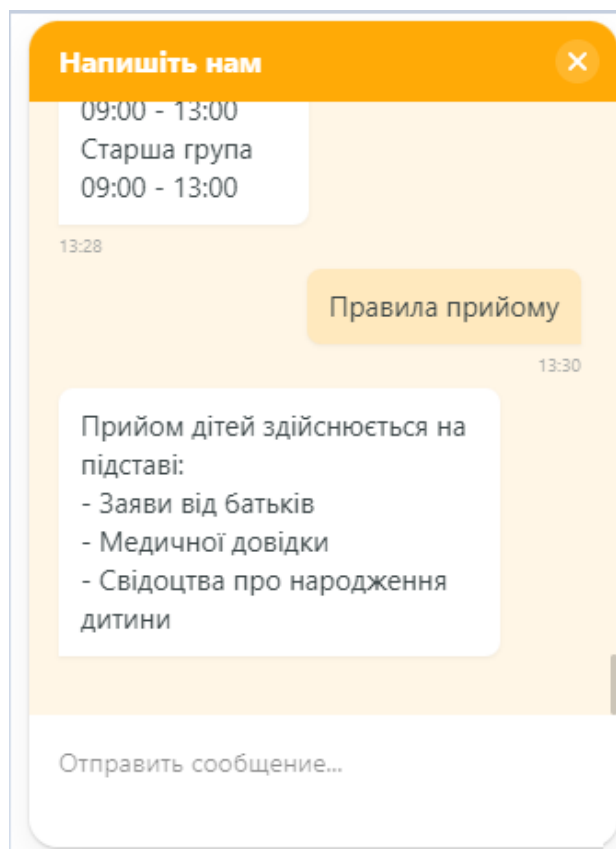

Рис. 3.13. Відправка користувачем довільного повідомлення

2 варіант. Натиснути кнопку «Задайте питання» (рис.3.14).

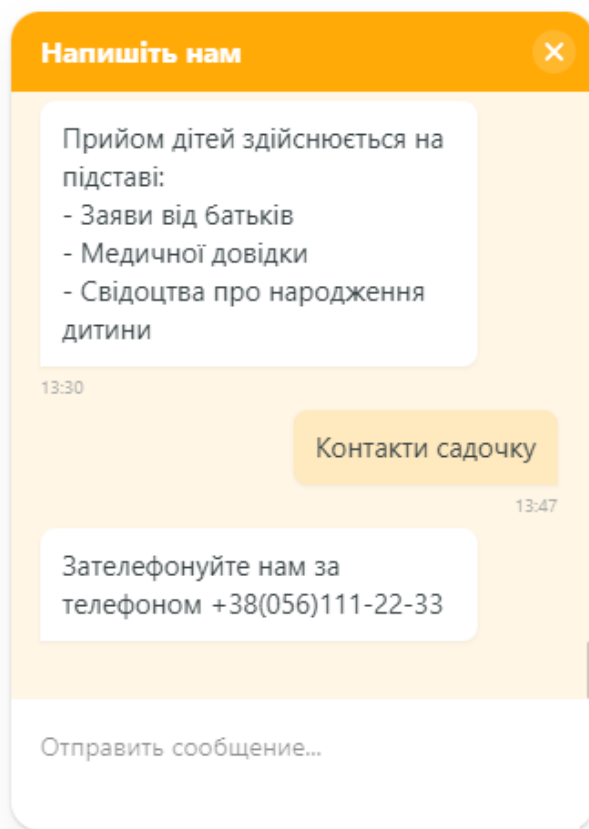

Рис. 3.14. Повідомлення «Задайте питання»

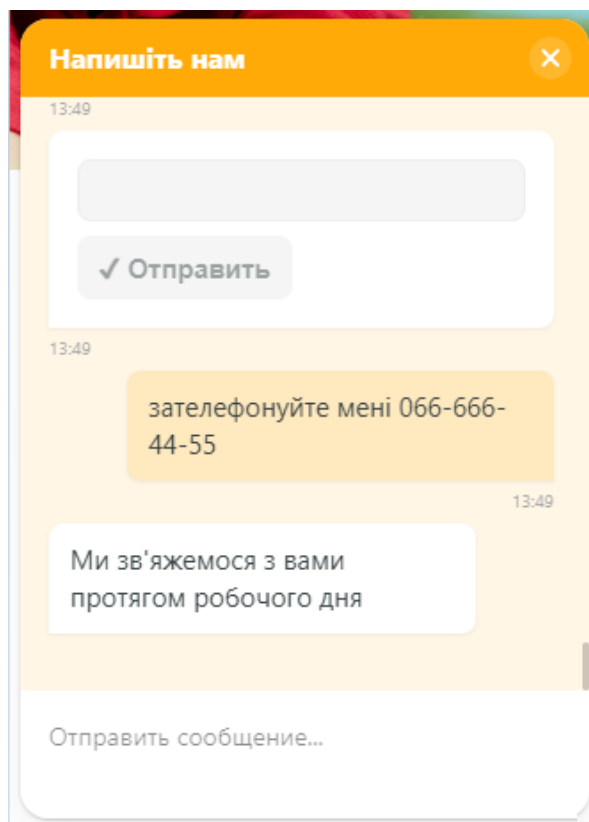
В цьому повідомленні 2 кнопки:

- Так (рис.3.9). При цьому користувач отримує повідомлення з гілки «Документи»
- Ні (рис.3.15)

Також додана можливість ввести довільне повідомлення з кнопкою «Відправити» (рис.3.13). При натисненні кнопки користувач отримує повідомлення «Ми зв'яжемося з вами протягом робочого дня».

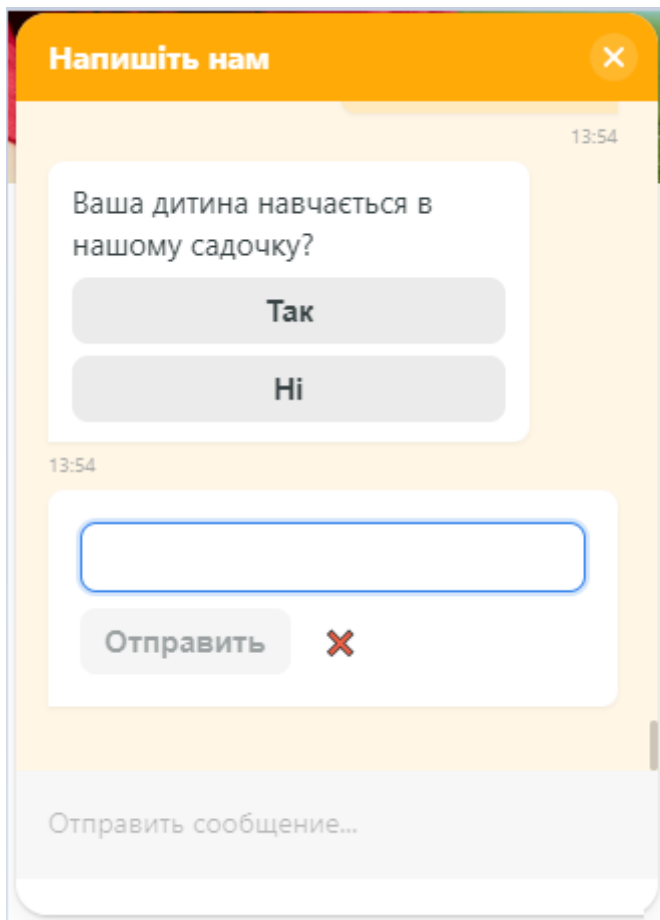

Рис. 3.15. Ні (відповідь на питання «Ваша дитина навчатиметься в нашому садочку?»)

В цьому повідомленні 2 кнопки:

- Так (рис.3.16). При цьому користувач отримує повідомлення «Правила прийому»
- Ні (рис.3.17)

Також додана можливість ввести довільне повідомлення з кнопкою «Відправити» (рис.3.13).

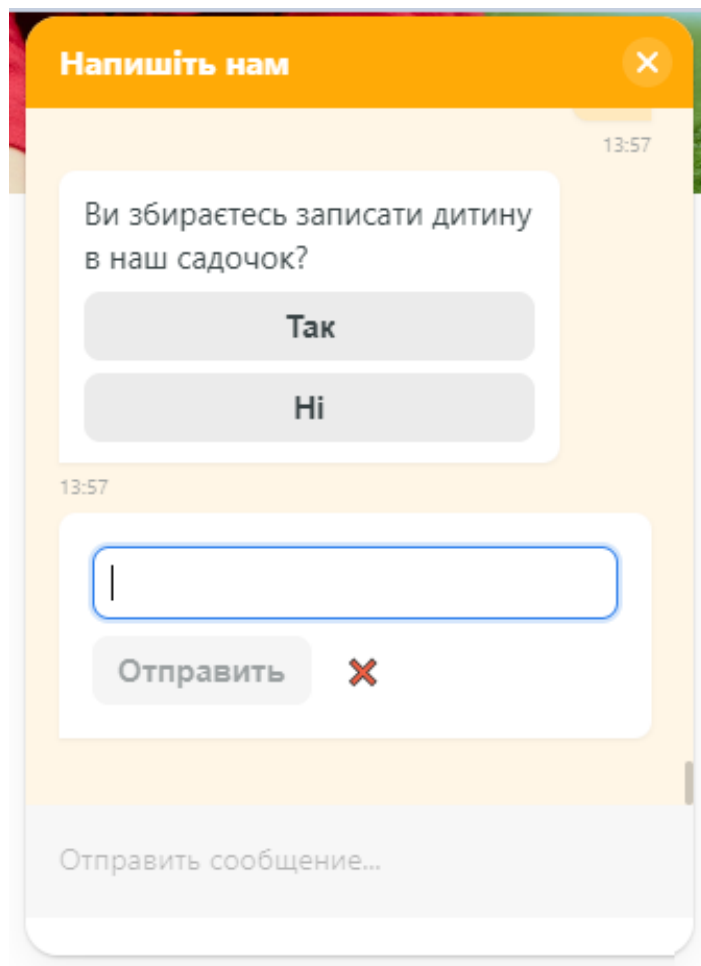

Рис. 3.16. Так (відповідь на питання «Ви збираєтесь записати дитину в наш садочок?»)



Рис. 3.17. Ні (відповідь на питання «Ви збираєтесь записати дитину в наш садочок?»)

В цьому повідомленні 2 кнопки:

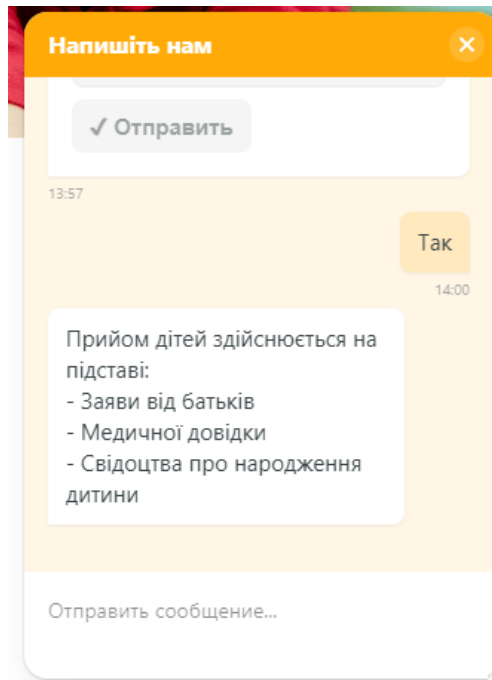
- Так (рис.3.18). При цьому користувач отримує повідомлення «Правила прийому»
- Ні (рис.3.12). Контакти садочку

Також додана можливість ввести довільне повідомлення з кнопкою «Відправити» (рис.3.13).

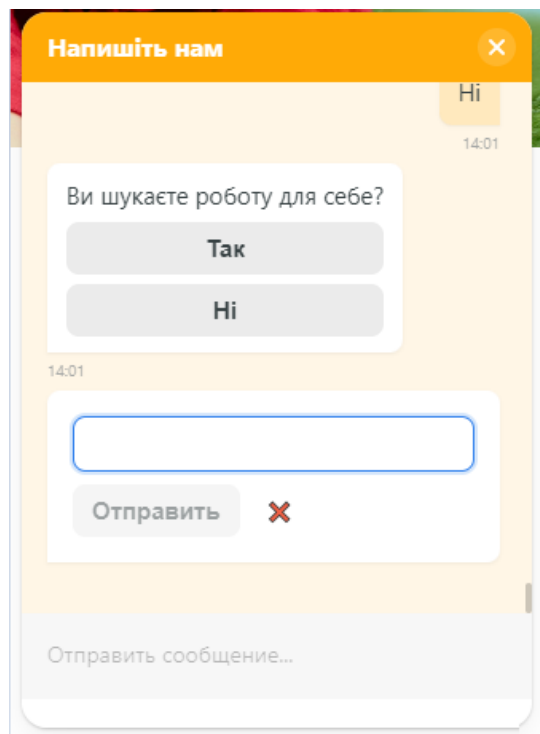

Рис. 3.18. Так (відповідь на питання «Ви шукаєте роботу для себе?»)»

Після відправки користувачем довільного повідомлення адміністратор сайту отримує відповідний запис (рис. 3.19-3.20).



Рис. 3.19. Панель адміністратора (довільні повідомлення користувачів)

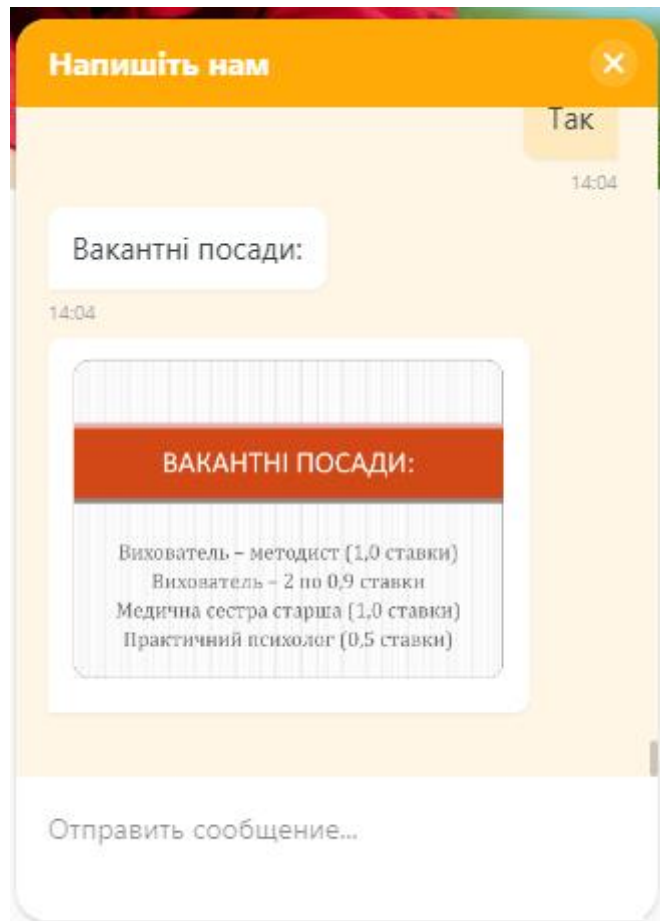

Рис. 3.20. Панель адміністратора (статистика)

ВИСНОВКИ

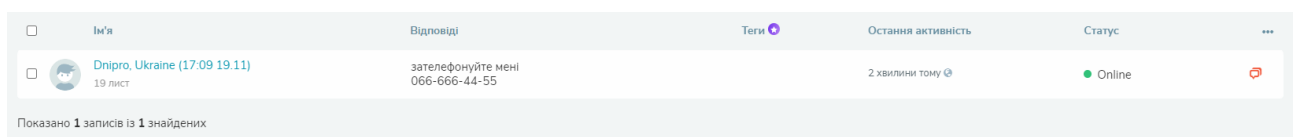
Отже, в даній роботі було розроблено чат-бот для організації комунікації з батьками учнів з використанням методів штучного інтелекту, що базується на мові програмування JavaScript.

Чат-боти стали одним із найпопулярніших каналів для запитів щодо обслуговування клієнтів. Клієнти можуть швидко ознайомитися з вмістом веб-сайту та скористатися опціями самообслуговування в живому середовищі, не зустрічаючись віч-на-віч зі співробітником організації. Це дає клієнтам можливість вирішувати проблеми за вимогою та зменшує навантаження на співробітників організації.

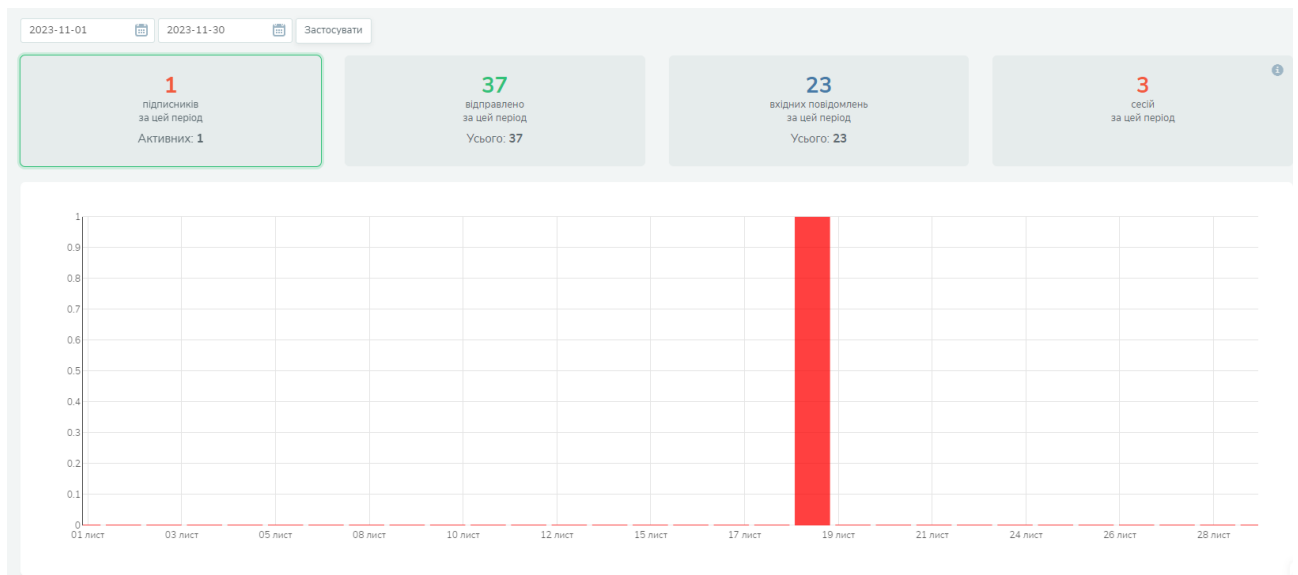
Для розв'язання поставлених задач були використані: нейронні мережі, хмарні технології, функціональне програмування, операційна система Windows з використанням мови програмування JavaScript.

Результат створення чат-боту для організації комунікації з батьками дає можливість використання даного боту для оперативного та продуктивного надання інформації про навчальний заклад без участі співробітників.

СПИСОК ЛІТЕРАТУРИ

1. Чатботи - хто вони? URL: <http://surl.li/bwqyw>.
2. Трофименко О.Г., Прокоп Ю.В., Задерейко О.В., Логінова Н.І. Класифікація чатботів. Системні технології. 2022. № 2 (139). С. 147-159. DOI: 10.34185/1562-9945-2-139-2022-14. [Електронний ресурс]. – Режим доступу: <https://journals.nmetau.edu.ua/index.php/st/issue/view/120/87>.
3. Microsoft Chat Bot – Tips And Tricks. [Електронний ресурс]. – Режим доступу: <https://www.csharpcorner.com/article/microsoft-chat-bot-tips-and-tricks/>.
4. Пасічник О.Г. Основи веб-дизайну. - К.:ВНУ. - 2009. – 354 с.
5. Проценко О.Б. Web-програмування та web-дизайн. Технологія XML: Навчальний посібник. – Суми: Видавництво СумДУ, 2009. – 166 с.
6. Рейтинг мов програмування 2019 [Електронний ресурс]. – Режим доступу: <https://dou.ua/lenta/articles/language-rating-jan-2019/>
7. Кінгслі-Хью Е. JavaScript: навч. курс. / Е.Кінгслі-Хью – СПб.: Пітер, 2002.
8. G. Anthony Gorry, Robert A. Westbrook. (2011). Once More, with Feeling: Empathy and Technology in Customer Care. *Business Horizons*, 54(2), 125–134.
9. Matthew Dixon, Karen Freeman, Nicholas Toman (2010). Stop Trying to Delight Your Customers. *Harvard Business Review*, 88(7/8), 116–122.
10. Minjee Chung, Eunju Ko, Heerim Joung, Sang Jin Kim. (2018). Chatbot eService and Customer Satisfaction Regarding Luxury Brands. *Journal of Business Research*, <https://doi.org/10.1016/j.jbusres.2018.10.004>.
11. Brahim Zarouali, Evert Van den Broeck, Michel Walrave, Karolien Poels. (2018). Predicting Consumer Responses to a Chatbot on Facebook. *Cyberpsychology, Behavior, and Social Networking* 21(8), doi: 10.1089/cyber.2017.0518.
12. Alessandro Murgia, Daan Janssens, Serge Demeyer, Bogdan Vasilescu. 2016. Among the Machines: Human-bot Interaction on Social Q&A Websites. *Proceedings of CHI 2016* (pp. 1272–1279). ACM, New York, NY.

13. Indrani M. Thies, Nandita Menon, Sneha Magapu, Manisha Subramony, Jacki O'Neill. 2017. How Do You Want Your Chatbot? An Exploratory Wizard-of-Oz Study with Young, Urban Indians. Proceedings of INTERACT 2017 (pp. 441–459). Springer, Cham, Switzerland.
14. Tuva Smestad, Frode Volden. 2019. Chatbot Personalities Matters: Improving the User Experience of Chatbot Interfaces. Proceedings of INSCI 2018 Workshop Papers, Springer, Cham, Switzerland.
15. Theo Araujo (2018). Living Up to the Chatbot Hype: The Influence of Anthropomorphic Design Cues and Communicative Agency Framing on Conversational Agent and Company Perceptions. Computers in Human Behavior, 85, 183–189.
16. Edvard J. de Visser, Samuel S. Monfort, Ryan McKendrick, Melissa A.B. Smith, Patrick E. McKnight, Frank Krueger, Raja Parasuraman (2016). Almost Human: Anthropomorphism Increases Trust Resilience in Cognitive Agents. Journal of Experimental Psychology: Applied, 22(3), 331–349.
17. Petter B. Brandtzaeg, Asbjorn Følstad. 2017. Why People Use Chatbots. Proceedings of the International Conference on Internet Science – INSCI 2017 (pp. 377–392). Springer, Cham, Switzerland.
18. Tilkov S, Vinoski S. Node.js: Using JavaScript to build high-performance network programs. IEEE Internet Computing. 2010 Nov 1;14(6):80-3.
19. The AI community building the future. [Электронный ресурс] – Режим доступа: <https://huggingface.co/>
20. SAP Conversational AI [Электронный ресурс] – Режим доступа: <https://www.sapstore.com/solutions/42282/SAP-ConversationalAI#:~:text=SAP%20Conversational%20AI%20service%20is,SAP%20and%20third%2Dparty%20solutions.>
21. Virtual Agent [Электронный ресурс] – Режим доступа: <https://www.servicenow.com/products/virtual-agent.html>.
22. Jason Brownlee, How to Calculate Precision, Recall, and F-Measure for Imbalanced Classification [Электронный ресурс] // January 3, 2020 –

23. Режим доступу: <https://machinelearningmastery.com/precision-recall-and-f-measure-for-imbalanced-classification/><https://arxiv.org/abs/1907.11692>.
24. About JavaScript [Електронний ресурс]. – Режим доступу: https://developer.mozilla.org/en-US/docs/Web/JavaScript/About_JavaScript
25. Мережа Інтернет та її сервіси [Електронний ресурс] : Портал знань // Режим доступу: http://www.znannya.org/?view=web_tech
26. HTML & CSS – W3C [Електронний ресурс] // Режим доступу: <http://www.w3.org/standards/webdesign/htmlcss>
27. Каскадні Таблиці Стилів [Електронний ресурс] // Режим доступу: <http://www.indeep76.com/Style/CSS/>
28. Романюк Олександр Никифорович. Веб-дизайн і комп'ютерна графіка: навч. посіб. для студ. напр. підгот. "Прогр. інженерія" всіх спец. / О.Н. Романюк, Д.І. Кательніков, О.П. Косовець. - Вінниця: ВНТУ, 2007. - 141 с.
29. Angular [Електронний ресурс] – Режим доступу до ресурсу: <https://angular.io/docs>;
30. React [Електронний ресурс] – Режим доступу до ресурсу: <https://en.reactjs.org/docs/getting-started.html>;
31. Vue [Електронний ресурс] – Режим доступу до ресурсу: <https://vuejs.org/guide/introduction.html>;
32. Тестування сайтів [Електронний ресурс]: Google Developers. PageSpeed Insights // Режим доступу: <http://developers.google.com/speed/pagespeed/insights/>

ДОДАТКИ

ДОДАТОК А

Лістинг loader.js

```
"use strict";function _typeof(e)
{return _typeof="function"===typeof Symbol&&"symbol"===typeof Symbol.iterator?function(e)
{return
        typeof
        e):function(e){return
        e&&"function"===typeof
Symbol&&e.constructor===Symbol&&e!==Symbol.prototype?"symbol":typeof e},_typeof(e)}
function ownKeys(e,t){var r=Object.keys(e);if(Object.getOwnPropertySymbols)
{var o=Object.getOwnPropertySymbols(e);t&&(o=o.filter((function(t)
{return Object.getOwnPropertyDescriptor(e,t).enumerable}))),r.push.apply(r,o)}
return r}
function _objectSpread(e)
{for(var t=1;t<arguments.length;t++)
{var r=null!=arguments[t]?arguments[t]:
{
};
t%2?ownKeys(Object(r),!0).forEach((function(t)
[_defineProperty(e,t,r[t])]):Object.getOwnPropertyDescriptors?Object.defineProperties(e,Object.getOwnPropertyDescriptors(r)):ownKe
ys(Object(r)).forEach((function(t)
{Object.defineProperty(e,t,Object.getOwnPropertyDescriptor(r,t))}))}
return
        e}function
        _defineProperty(e,t,r){return(t=_toPropertyKey(t))in
e?Object.defineProperty(e,t,{value:r,enumerable:!0,configurable:!0,writable:!0}):e[t]=r,e}
function _toPropertyKey(e)
{var t=_toPrimitive(e,"string");return"symbol"===_typeof(t)?t:String(t)}function _toPrimitive(e,t)
{if("object"!==_typeof(e) || null===e)return e;var r=e[Symbol.toPrimitive];
if(void 0!==r){var o=r.call(e,t || "default");if("object"!==_typeof(o))
return o;throw new TypeError("@@toPrimitive must return a primitive value.")}return("string"===t?String:Number)(e)}var
spLiveChatLoadedEvent=new CustomEvent("spLiveChatLoaded");
function createScriptElement(e)
{return new Promise((function(t)
{var
r=document.createElement("script");r.setAttribute("async",""),r.src=e,document.getElementsByTagName("body")[0].appendChild(r),r.onload=funct
ion()
{return t()}))})}
function insert()
{var e=document.querySelector("[data-live-chat-id]");
window.sp=_objectSpread(_objectSpread({},window.sp),{
{liveChat:{projectId:e.dataset.liveChatId}}},createScriptElement(getHost())).then((function()
{var
e=document.getElementsByTagName("sp-live-
chat").item(0);e.style.zIndex="2147483646",e.style.position="fixed",e.style.bottom=0,e.style.display="block",e.style.width="100%",setTimeout((fun
ction()
{return document.dispatchEvent(spLiveChatLoadedEvent)})))))}
function getHost()
```

```

    {return("https://s3.eu-central-1.amazonaws.com/live-chat.prod/loader.js":"https://s3.eu-central-1.amazonaws.com/live-chat.prod/bundle.js","https://s3.eu-central-1.amazonaws.com/live-chat.stage/loader.js":"https://s3.eu-central-1.amazonaws.com/live-chat.stage/bundle.js","http://localhost:8000/loader.js":"http://localhost:8000/build/bundle.js")[document.querySelector("[data-live-chat-id]").getAttribute("src")]|"https://cdn.pulse.is/livechat/bundle.js"}
    insert();

```

Лістинг коду, на сторінці сайту для запуску чат-боту

```

<!-- Онлайн-чат для сайту>
<script src="https://cdn.pulse.is/livechat/loader.js" data-live-chat-id="655a21c6f3c289488202b978" async></script>
<!-- END Онлайн-чат для сайту>

```

Лістинг bundle.js

```

!function(){function e(){function t(e){return e()}function i(){return Object.create(null)}function o(e){e.forEach(t)}function r(e){return'function'===typeof e}function n(e,t){return e!=e?t==t:e!=t||e&&'object'===typeof e||'function'===typeof e}let a,s;function l(e,t){return a||a=document.createElement('a'),a.href=t,e===a.href}function d(e){return 0===Object.keys(e).length}function c(t,...i){if(null==t)return e;const o=t.subscribe(...i);return o.unsubscribe?()=>o.unsubscribe():o}function u(e){let t;return c(e,(e=>t=e))(),t}function p(e,t,i){e.$$on_destroy.push(c(t,i))}function m(e){return e??''}function f(e,t,i){return e.set(i,t)}function g(t){return t&&r(t.destroy)?t.destroy:e}function h(e,t){e.appendChild(t)}function v(e,t,i){const o=function(e){if(!e)return document;const t=(e.getRootNode,e.getRootNode());if(t&&t.host)return t;return e.getRootNode()}(e);if(!o.getElementById(t)){const e=A('style');e.id=t,e.textContent=i,function(e,t){h(e.head||e,t),t.sheet(o,e)}}function b(e,t,i){e.insertBefore(t,i||null)}function w(e){e.parentNode&&e.parentNode.removeChild(e)}function y(e,t){for(let i=0;i<e.length;i+=1)e[i]&&e[i].d(t)}function A(e){return document.createElement(e)}function x(e){return document.createElementNS('http://www.w3.org/2000/svg',e)}function _(e){return document.createTextNode(e)}function k(){return _('')}function q(){return _('')}function l(e,t,i,o){return e.addEventListener(t,i,o,()=>e.removeEventListener(t,i,o))}function j(e,t,i){null==i?e.removeAttribute(t):e.getAttribute(t)!=i&&e.setAttribute(t,i)}function C(e,t){t+='+t,e.data!=t&&(e.data=t)}function S(e,t){e.value=t??''}function T(e,t,i,o){null==i?e.style.removeProperty(t):e.style.setProperty(t,i,o?'important':'')}function L(e,t,i){e.classList[?'add':'remove'](t)}function E(e){const t={};for(const i of e)t[i.name]=i.value;return t}function M(e){s=e}function D(e){(function(){if(!s)throw new Error('Function called outside component initialization');return s})();e.$$on_mount.push(e)}const z=[],N=[];let B=[];const F=[],Y=Promise.resolve();let R=!1;function U(e){B.push(e)}function Q(e){F.push(e)}const G=new Set;let P=0;function K(){if(0==P)return;const e=s;do{try{for(;P<z.length;){const e=z[P];P++;M(e),O(e.$$)}}}catch(e){throw z.length=0,P=0,e}for(M(null),z.length=0,P=0;N.length;)N.pop();for(let e=0;e<B.length;e+=1){const t=B[e];G.has(t)||G.add(t,t)}B.length=0}while(z.length);for(;F.length;)F.pop();R=!1,G.clear(),M(e)}function O(e){if(null!=e.fragment){e.update(),o(e.before_update);const t=e.dirty;e.dirty=[1],e.fragment&&e.fragment.p(e.ctx,t),e.after_update.forEach(U)}const J=new Set;let H,Z;function V(){H={r:0,c:[],p:H}}function W(){H.r||o(H.c),H=H.p}function X(e,t){e&&e.i&&(J.delete(e),e.i(t))}function $(e,t,i,o){if(e&&e.o){if(J.has(e))return;J.add(e),H.c.push(()->J.delete(e),o&&(i&&e.d(1),o))),e.o(t)}else o&&o()}function ee(e,t){$(e,1,1,()->t.delete(e.key))}function te(e,t,i){const o=e.$$props[t];void 0!=o&&(e.$$bound[o]=i,e.$$ctx[o])}function ie(e){e&&e.c}function oe(e,i,n,a){const{fragment:s,after_update:l}=e.$$;s&&s.m(i,n,a)||U(()->{const i=e.$$on_mount.map(t).filter(r);e.$$on_destroy?e.$$on_destroy.push(...i):o(i),e.$$on_mount=[]}),l.forEach(U)}function re(e,t){const i=e.$$;null!=i.fragment&&(function(e){const t=[],i=[];B.forEach((o=>1===e.indexOf(o)?t.push(o):i.push(o))),i.forEach((e=>e)),B=t}(i.after_update),o(i.on_destroy),i.fragment&&i.fragment.d(t),i.on_destroy=i.fragment=null,i.ctx=[])}function ne(e,t){-1===e.$$dirty[0]&&(z.push(e),R||(R=!0,Y.then(K)),e.$$dirty.fill(0)),e.$$dirty[t/31|0]|1<t%31}function

```



```

ae(t,r,n,a,l,d,c,u=[-1]){const p=s;M(t);const
m=t.$$={fragment:null,ctx:[],props:d,update:e,not_equal:l,bound:i(),on_mount:[],on_destroy:[],on_disconnect:[],before_update:[],after_update:[],
context:new Map(r.context||p?p.$$context:[]),callbacks:i(),dirty:u,skip_bound:!1,root:r.target||p.$$root;c&&c(m.root);let
f=!1;if(m.ctx=n?n(t,r.props)||{};((e,i,...o)=>{const r=o.length?o[0]:i;return
m.ctx&&(m.ctx[e],m.ctx[e]=r)&&(!m.skip_bound&&m.bound[e]&&m.bound[e](r,f&&ne(t,e),i)):[];m.update(f)=!0,o(m.before_update),m.fragme
nt=!!a&&a(m.ctx),r.target){if(r.hydrate){const e=function(e){return
Array.from(e.childNodes)}(r.target);m.fragment&&m.fragment.l(e),e.forEach(w)}else
m.fragment&&m.fragment.c();r.intro&&X(t.$$fragment,oe(t,r.target,r.anchor,r.customElement,K()))M(p)}function'==typeof
HTMLElement&&(Z=class extends
HTMLElement{constructor(){super(),this.attachShadow({mode:'open'})}connectedCallback(){const{on_mount:e}=this.$$;this.$$on_disconnect=e.m
ap(t).filter(r);for(const e in
this.$$slotted)this.appendChild(this.$$slotted[e])attributeChangedCallback(e,t,i){this[e]=i}disconnectedCallback(){o(this.$$on_disconnect)}$destr
oy(){re(this,1),this.$destroy=e}$on(t,i){if(!r(i))return e;const o=this.$$callbacks[t]||this.$$callbacks[t]=[];return o.push(i,()=>{const
e=o.indexOf(i);-1!==e&&o.splice(e,1)}$set(e){this.$$set&&!d(e)&&(this.$$skip_bound=!0,this.$$set(e),this.$$skip_bound=!1)});class
se($destroy){re(this,1),this.$destroy=e}$on(t,i){if(!r(i))return e;const o=this.$$callbacks[t]||this.$$callbacks[t]=[];return o.push(i,()=>{const
e=o.indexOf(i);-1!==e&&o.splice(e,1)}$set(e){this.$$set&&!d(e)&&(this.$$skip_bound=!0,this.$$set(e),this.$$skip_bound=!1)}const le=[];function
de(t,i=e){let o;const r=new Set;function a(e){if(n(t,e)&&(t=e,o)){const e=!le.length;for(const e of r)e[1](),le.push(e,t);if(e){for(let
e=0;e<le.length;e+=2)le[e][0](le[e+1]);le.length=0}}return{set:a,update:function(e){a(e(t))},subscribe:function(n,s=e){const l=[n,s];return
r.add(l),1===r.size&&(o=i(a)|e),n(t,()=>{r.delete(l),0===r.size&&o(o),o=null})}}function ce(e){try{return JSON.parse(null===localStorage||void
0===localStorage?void 0:localStorage.getItem(e))}catch(t){return(null===localStorage||void 0===localStorage?void
0:localStorage.getItem(e))||null}function ue(e,t){try{return null===localStorage||void 0===localStorage?void
0:localStorage.setItem(e,t)}catch(e){return null}function pe(e,t){try{return null===localStorage||void 0===localStorage?void
0:localStorage.removeItem(e)}catch(e){return null}function me(e,t,i,o,r,n,a){try{var s=e[n](a),l=s.value}catch(e){return void
i(e)}s.done?t():Promise.resolve(l).then(o,r)}function fe(e){return function(){var t=this,i=arguments;return new Promise(((o,r)=>{var
n=e.apply(t,i);function a(e){me(n,o,r,a,'next',e)}function s(e){me(n,o,r,a,'throw',e)}a(void 0)}))}function ge(){var e=navigator.language.split('-')
[0];return['en','ru','uk','es','fr','pt','it','tr'].includes(e)?e:'en'}function he(e,t){return new Intl.DateTimeFormat(ge(),e).format(t)}function ve(){var
e=e>e.test(navigator.userAgent);return e/(opr\/i)?'Opera':e/(edg/i)?'Microsoft Edge':e/(chrome|chromium|crios/i)?'Google
Chrome':e/(firefox|fxios/i)?'Mozilla Firefox':e/(safari/i)?'Apple Safari':e/(trident/i)?'Microsoft Internet Explorer':e/(ucbrowser/i)?'UC
Browser':e/(samsungbrowser/i)?'Samsung Browser':'Unknown browser'}function be(){var e=navigator.userAgent,t=navigator.platform,i='Unknown
OS';return-1!=[Macintosh',MacIntel',MacPPC',Mac68K'].indexOf(t)?i:'macOS';-1!=[iPhone',iPad',iPod'].indexOf(t)?i:'iOS';-
1!=[Win32',Win64',Windows',WinCE'].indexOf(t)?i:'Windows';/Android/.test(e)?i:'Android':!i&&/Linux/.test(t)&&(i='Linux'),i}var we,ye=new
Uint8Array(16);function Ae(){if(!we&&(we='undefined'!=typeof
crypto&&crypto.getRandomValues&&crypto.getRandomValues.bind(crypto))||'undefined'!=typeof msCrypto&&'function'==typeof
msCrypto.getRandomValues&&msCrypto.getRandomValues.bind(msCrypto)))throw new Error('crypto.getRandomValues() not supported. See
https://github.com/uuidjs/uuid#getrandomvalues-not-supported');return we(ye)var xe=/^(?:[0-9a-f]{8}-[0-9a-f]{4}-[1-5][0-9a-f]{3}-[89ab][0-9a-
f]{3}-[0-9a-f]{12}|00000000-0000-0000-0000-000000000000)$/i;for(var _e=[],ke=0;ke<256;++ke)_e.push((ke+256).toString(16).substr(1));function
qe(e){var t=arguments.length>1&&void 0!=arguments[1]?arguments[1]:0,i=(-_e[t+0]]+_e[t+1]]+_e[t+2]]+_e[t+3]]+
'+_e[t+4]]+_e[t+5]]+''+_e[t+6]]+_e[t+7]]+''+_e[t+8]]+_e[t+9]]+
'+_e[t+10]]+_e[t+11]]+_e[t+12]]+_e[t+13]]+_e[t+14]]+_e[t+15]]).toLowerCase();if(!function(e){return'string'==typeof
e&&xe.test(e)}(i))throw TypeError('Stringified
UUID is invalid');return i}function le(e,t,i){var
o=(e=e||{}).random||e.rng||Ae();if(o[6]=15&o[6]&64,o[8]=63&o[8]&128,t){i=i||0;for(var r=0;r<16;++r)t[i+r]=o[r];return t}return qe(o)}var
je=de();function Ce(e){return je.set({id:e||ce('spSubscriberId')||le()}),ue('spSubscriberId',u(je).id),u(je).id}var Se='undefined'!=typeof
globalThis?globalThis:'undefined'!=typeof window?window:'undefined'!=typeof global?global:'undefined'!=typeof self?self:{};function Te(e){var
t={exports:{};return e(t,t.exports),t.exports}function Le(e){throw new Error('Could not dynamically require "'+e+'". Please configure the
dynamicRequireTargets option of @rollup/plugin-commonjs appropriately for this require call to behave properly.')}
var Ee=Te((function(e,t){!function(){var e=function(){this.init();e.prototype={init:function(){var e=this||i;return
e._counter=1e3,e._html5AudioPool=[],e.html5PoolSize=10,e._codecs={},e._howls=[],e._muted=!1,e._volume=1,e._canPlayEvent='canplaythrough',
e._navigator='undefined'!=typeof
window&&window.navigator?window.navigator:null,e.masterGain=null,e.noAudio=!1,e.usingWebAudio=!0,e.autoSuspend=!0,e.ctx=null,e.autoUnl

```

```

ock=!0,e._setup(),e),volume:function(e){var t=this||i;if(e=parseFloat(e),t.ctx||c(),void 0!==(e>=0&&e<=1){if(t._volume=e,t._muted)return
t;t.usingWebAudio&&t.masterGain.gain.setValueAtTime(e,i.ctx.currentTime);for(var o=0;o<t._howls.length;o++){if(!t._howls[o]._webAudio)for(var
r=t._howls[o]._getSoundIds(),n=0;n<r.length;n++){var a=t._howls[o]._soundById(r[n]);a&&a._node&&(a._node.volume=a._volume*e)}return
t}return t._volume},mute:function(e){var
t=this||i;t.ctx||c(),t._muted=e,t.usingWebAudio&&t.masterGain.gain.setValueAtTime(e?0:t._volume,i.ctx.currentTime);for(var
o=0;o<t._howls.length;o++){if(!t._howls[o]._webAudio)for(var
r=t._howls[o]._getSoundIds(),n=0;n<r.length;n++){var
a=t._howls[o]._soundById(r[n]);a&&a._node&&(a._node.muted=!e||a._muted)}return t},stop:function(){for(var
e=this||i,i,t=0;t<e._howls.length;t++)e._howls[t].stop();return e},unload:function(){for(var
e=this||i,t=e._howls.length-1;t>=0;t--
)e._howls[t].unload();return e.usingWebAudio&&e.ctx&&void
0!==(e.ctx.close&&(e.ctx.close(),e.ctx=null,c()),e),codecs:function(e){return(this||i)._codecs[e.replace(/^-/,)];},_setup:function(){var
e=this||i;if(e.state=e.ctx&&e.ctx.state||'suspended',e._autoSuspend(),!e.usingWebAudio)if('undefined'!=typeof Audio)try(void 0==(new
Audio).oncanplaythrough&&(e._canPlayEvent='canplay'))catch(t){e.noAudio=!0}else e.noAudio=!0;try{(new
Audio).muted&&(e.noAudio=!0)}catch(e){return e.noAudio||e._setupCodecs(),e},_setupCodecs:function(){var
e=this||i,t=null;try{t='undefined'!=typeof Audio?new Audio:null}catch(t){return e}if(!t||'function'!=typeof t.canPlayType)return e;var
o=t.canPlayType('audio/mp3;').replace(/^-no$/,);r=e._navigator?e._navigator.userAgent:"";n=r.match(/OPR\/(\d+)/g),a=n&&parseInt(n[0].split('/')[
1],10)<33,s=-1==r.indexOf('Safari')&&-1===r.indexOf('Chrome'),l=r.match(/Version\/(.*)/),d=s&&l&&parseInt(l[1],10)<15;return
e._codecs={mp3:!(a||o&&t.canPlayType('audio/mp3;')).replace(/^-no$/,);mp3:!!o,opus:!!t.canPlayType('audio/ogg;
codecs="opus").replace(/^-no$/,);ogg:!!t.canPlayType('audio/ogg;
codecs="vorbis").replace(/^-no$/,);wav:!!t.canPlayType('audio/wav;
codecs="1")||t.canPlayType('audio/wav')).replace(/^-no$/,);aac:!!t.canPlayType('audio/aac;').replace(/^-no$/,);caf:!!t.canPlayType('audio/x-
caf;').replace(/^-no$/,);m4a:!!t.canPlayType('audio/x-
m4a;')||t.canPlayType('audio/m4a;')||t.canPlayType('audio/aac;').replace(/^-no$/,);m4b:!!t.canPlayType('audio/x-
m4b;')||t.canPlayType('audio/m4b;')||t.canPlayType('audio/aac;').replace(/^-no$/,);mp4:!!t.canPlayType('audio/x-
mp4;')||t.canPlayType('audio/mp4;')||t.canPlayType('audio/aac;').replace(/^-no$/,);weba:!(d||t.canPlayType('audio/webm;
codecs="vorbis").replace(/^-no$/,);webm:!(d||t.canPlayType('audio/webm;
codecs="vorbis").replace(/^-no$/,);dolby:!!t.canPlayType('audio/mp4;
codecs="ec-3").replace(/^-no$/,);flac:!!t.canPlayType('audio/x-
flac;')||t.canPlayType('audio/flac;').replace(/^-no$/,);e},_unlockAudio:function(){var
e=this||i;if(!e._audioUnlocked&&e.ctx){e._audioUnlocked=!1,e.autoUnlock=!1,e._mobileUnloaded||44100===e.ctx.sampleRate||e._mobileUnloa
ded=!0,e.unload(),e._scratchBuffer=e.ctx.createBuffer(1,1,22050);var t=i=>{for(;e._html5AudioPool.length<e.html5PoolSize);try{var o=new
Audio;o._unlocked=!0,e._releaseHtml5Audio(o)}catch(i){e.noAudio=!0;break}for(var r=0;r<e._howls.length;r++){if(!e._howls[r]._webAudio)for(var
n=e._howls[r]._getSoundIds(),a=0;a<n.length;a++){var
s=e._howls[r]._soundById(n[a]);s&&s._node&&(s._node._unlocked&&(s._node._unlocked=!0,s._node.load()))e._autoResume();var
l=e.ctx.createBufferSource();l.buffer=e._scratchBuffer,l.connect(e.ctx.destination),void 0===l.start?!.noteOn(0):l.start(0),'function'==typeof
e.ctx.resume&&e.ctx.resume(),l.onended=(()=>{l.disconnect(0),e._audioUnlocked=!0,document.removeEventListener('touchstart',t,!0),document.re
moveEventListener('touchend',t,!0),document.removeEventListener('click',t,!0),document.removeEventListener('keydown',t,!0);for(var
i=0;i<e._howls.length;i++)e._howls[i]._emit('unlock')}});return
document.addEventListener('touchstart',t,!0),document.addEventListener('touchend',t,!0),document.addEventListener('click',t,!0),document.addEv
entListener('keydown',t,!0,e)},_obtainHtml5Audio:function(){var e=this||i;if(e._html5AudioPool.length)return e._html5AudioPool.pop();var t=(new
Audio).play();return t&&'undefined'!=typeof Promise&&(t instanceof Promise||'function'==typeof t.then)&&t.catch((()=>=>{console.warn('HTML5
Audio pool exhausted, returning potentially locked audio object.')})),new Audio},_releaseHtml5Audio:function(e){var t=this||i;return
e._unlocked&&t._html5AudioPool.push(e,t),_autoSuspend:function(){var
e=this;if(e.autoSuspend&&e.ctx&&void
0!==(e.ctx.suspend&&i.usingWebAudio){for(var
t=0;t<e._howls.length;t++)if(e._howls[t]._webAudio)for(var
o=0;o<e._howls[t]._sounds.length;o++){if(!e._howls[t]._sounds[o]._paused)return
e;return
e._suspendTimer&&clearTimeout(e._suspendTimer),e._suspendTimer=setTimeout((()=>=>{if(e.autoSuspend){e._suspendTimer=null,e.state='suspendi
ng';var
t=()=>=>{e.state='suspended',e._resumeAfterSuspend&&(delete
e._resumeAfterSuspend,e._autoResume());e.ctx.suspend().then(t,t)}},3e4,e)},_autoResume:function(){var
e=this;if(e.ctx&&void
0!==(e.ctx.resume&&i.usingWebAudio)return'running'===e.state&&'interrupted'===e.ctx.state&&e._suspendTimer?(clearTimeout(e._suspendTimer
),e._suspendTimer=null):'suspended'===e.state||'running'===e.state&&'interrupted'===e.ctx.state?(e.ctx.resume().then((()=>=>{e.state='running';for(
var

```

```

t=0;t<e._howls.length;t++)e._howls[t]._emit('resume'))),e._suspendTimer&&(clearTimeout(e._suspendTimer),e._suspendTimer=null):'suspending'
===e.state&&(e._resumeAfterSuspend!=0),e);var i=new e,o=function(e){e.src&&0===e.src.length?this.init(e):console.error('An array of source files
must be passed with any new Howl.')}o.prototype={init:function(e){var t=this;return i.ctx||c(),t._autoplay=e.autoplay||!1,t._format='string'!=typeof
e.format?e.format:[e.format],t._html5=e.html5||!1,t._muted=e.mute||!1,t._loop=e.loop||!1,t._pool=e.pool||5,t._preload='boolean'!=typeof
e.preload&&'metadata'!=e.preload||e.preload,t._rate=e.rate||1,t._sprite=e.sprite||[],t._src='string'!=typeof e.src?e.src:[e.src],t._volume=void
0!=e.volume?e.volume:1,t._xhr={method:e.xhr&&e.xhr.method?e.xhr.method:'GET',headers:e.xhr&&e.xhr.headers?e.xhr.headers:null,withCred
entials:!(e.xhr||e.xhr.withCredentials)&&e.xhr.withCredentials},t._duration=0,t._state='unloaded',t._sounds=[],t._endTimers={},t._queue=[],t._play
Lock=!1,t._onend=e.onend?[{fn:e.onend}:[]],t._onfade=e.onfade?[{fn:e.onfade}:[]],t._onload=e.onload?[{fn:e.onload}:[]],t._onloaderror=e.onloader
ror?[{fn:e.onloaderror}:[]],t._onplayerror=e.onplayerror?[{fn:e.onplayerror}:[]],t._onpause=e.onpause?[{fn:e.onpause}:[]],t._onplay=e.onplay?[{fn:e
.onplay}:[]],t._onstop=e.onstop?[{fn:e.onstop}:[]],t._onmute=e.onmute?[{fn:e.onmute}:[]],t._onvolume=e.onvolume?[{fn:e.onvolume}:[]],t._onrate
=e.onrate?[{fn:e.onrate}:[]],t._onseek=e.onseek?[{fn:e.onseek}:[]],t._onunlock=e.onunlock?[{fn:e.onunlock}:[]],t._onresume=[],t._webAudio=i.using
WebAudio&&!t._html5,void
0!=i.ctx&&i.ctx&&i.autoUnlock&&i._unlockAudio(),i._howls.push(t),t._autoplay&&t._queue.push({event:'play',action:()=>t.play()}),t._preload&&'
none'!=t._preload&&t.load(),t,load:function(){var e=this,t=null;if(i.noAudio)e._emit('loaderror',null,'No audio support. ');else if('string'==typeof
e._src&&(e._src=[e._src]));for(var o=0;o<e._src.length;o++){var n,s;if(e._format&&e._format[o]n=e._format[o];else if('string'!=typeof(s=e._src[o]))e._emit('loaderror',null,'Non-string found in selected audio
sources
ignoring. ');continue}(n=/^data:audio\/([^\s,;]+);/i.exec(s))||(n=/\.[^\s,;]+$/i.exec(s.split('?',1)[0])),n&&(n=n[1].toLowerCase())if(n||console.warn('No
file extension was found. Consider using the "format" property or specify an extension. '),n&&i.codecs(n)){t=e._src[o];break}}if(t)return
e._src=t,e._state='loading','https'===window.location.protocol&&'http'===t.slice(0,5)&&(e._html5=!0,e._webAudio=!1),new
r(e),e._webAudio&&a(e),e,e._emit('loaderror',null,'No codec support for selected audio sources. ')),play:function(e,t){var
o=this,r=null;if('number'==typeof e)r=e,e=null;else if('string'==typeof e&&'loaded'===o._state&&!o._sprite[e])return null;if(void
0===e&&(e='__default',!o._playLock)){for(var
n=0,a=0;a<o._sounds.length;a++)o._sounds[a]._paused&&!o._sounds[a]._ended&&(n++,r=o._sounds[a]._id;1===n?e=null:r=null)}var
s=r?o._soundById(r):o._inactiveSound();if(!s)return null;if(r&&!e&&(e=s._sprite||'__default'),'loaded'!=o._state){s._sprite=e,s._ended=!1;var
l=s._id;return o._queue.push({event:'play',action:()=>o.play()}),l;if(r&&!s._paused)return
t||o._loadQueue('play'),s._id;o._webAudio&&i._autoResume();var
d=Math.max(0,s._seek>0?s._seek:o._sprite[e][0]/1e3),c=Math.max(0,(o._sprite[e][0]+o._sprite[e][1])/1e3-
d),u=1e3*c/Math.abs(s._rate),p=o._sprite[e][0]/1e3,m=(o._sprite[e][0]+o._sprite[e][1])/1e3;s._sprite=e,s._ended=!1;var
f()=>{s._paused=!1,s._seek=d,s._start=p,s._stop=m,s._loop=!(!s._loop&&!o._sprite[e][2]);if(!(d>m)){var
g=s._node;if(o._webAudio){var
h()=>{o._playLock=!1,f(),o._refreshBuffer(s);var
e=s._muted||o._muted?0:s._volume;g.gain.setValueAtTime(e,i.ctx.currentTime),s._playStart=i.ctx.currentTime,void
0===g.bufferSource.start?s._loop?g.bufferSource.noteGrainOn(0,d,86400):g.bufferSource.noteGrainOn(0,d,c):s._loop?g.bufferSource.start(0,d,864
00):g.bufferSource.start(0,d,c),u!==(1/0&&(o._endTimers[s._id]=setTimeout(o._ended.bind(o,s),u)),t|setTimeout( ()=>o._emit('play',s._id),o._load
Queue()),0)};'running'===i.state&&'interrupted'!=i.ctx.state?h():(o._playLock=!0,o.once('resume',h),o._clearTimer(s._id))}else var
v()=>{g.currentTime=d,g.muted=s._muted||o._muted||i._muted||g.muted,g.volume=s._volume*i.volume(),g.playbackRate=s._rate;try{var
r=g.play();if(r&&'undefined'!=typeof Promise&&r instanceof Promise||'function'==typeof
r.then)?(o._playLock=!0,f(),r.then( ()=>o._playLock=!1,g._unlocked=!0,t?o._loadQueue():o._emit('play',s._id))).catch( ()=>o._playLock=!1,o._emit(
'playerror',s._id,'Playback was unable to start. This is most commonly an issue on mobile devices and Chrome where playback was not within a user
interaction. '),s._ended=!0,s._paused=!0))):t||(o._playLock=!1,f(),o._emit('play',s._id)),g.playbackRate=s._rate,g.paused)return
void
o._emit('playerror',s._id,'Playback was unable to start. This is most commonly an issue on mobile devices and Chrome where playback was not within
a
user
interaction. ');'__default'===e||s._loop?o._endTimers[s._id]=setTimeout(o._ended.bind(o,s),u):(o._endTimers[s._id]=()=>o._ended(s),g.removeEve
ntListener('ended',o._endTimers[s._id],!1)),g.addEventListener('ended',o._endTimers[s._id],!1)}catch(e){o._emit('playerror',s._id,e)}};data:audio/w
av;base64,UklGRigAAABXQVZFZm10IBIAAAABAAEARKwAAIhYAQACABAAABkYXRhAgAAAEA'===g.src&&(g.src=o._src,g.load());var
b=window&&window.ejecta||!g.readyState&&i._navigator.isCocoonJS;if(g.readyState>=3||b)v();else{o._playLock=!0,o._state='loading';var
w()=>{o._state='loaded',v(),g.removeEventListener(i._canPlayEvent,w,!1);g.addEventListener(i._canPlayEvent,w,!1),o._clearTimer(s._id)}return
s._id}o._ended(s),pause:function(e){var
t=this;if('loaded'!=t._state||t._playLock)return
t._queue.push({event:'pause',action:()=>t.pause(e)}),t;for(var
i=t._getSoundIds(e),o=0;o<i.length;o++){t._clearTimer(i[o]);var

```

```

r=t._soundById(i[o]);if(r&&!r._paused&&(r._seek=t.seek(i[o]),r._rateSeek=0,r._paused=!0,t._stopFade(i[o]),r._node))if(t._webAudio){if(!r._node.bufferSource)continue;void
0===r._node.bufferSource.stop?r._node.bufferSource.noteOff(0):r._node.bufferSource.stop(0),t._cleanBuffer(r._node)}else
isNaN(r._node.duration)&&r._node.duration!==1/0||r._node.pause();arguments[1]||t._emit('pause',r?r._id:null)return t},stop:function(e,t){var
i=this;if('loaded'!==i._state||i._playLock)return i._queue.push({event:'stop',action:()=>i.stop(e)}),i;for(var
o=i._getSoundIds(e),r=0;r<o.length;r++){i._clearTimer(o[r]);var
n=i._soundById(o[r]);n&&(n._seek=n._start||0,n._rateSeek=0,n._paused=!0,n._ended=!0,i._stopFade(o[r]),n._node&&(i._webAudio?n._node.bufferSource&&(void
0===n._node.bufferSource.stop?n._node.bufferSource.noteOff(0):n._node.bufferSource.stop(0),i._cleanBuffer(n._node)):isNaN(n._node.duration)
&&n._node.duration!==1/0||n._node.currentTime=n._start||0,n._node.pause(),n._node.duration===1/0&&i._clearSound(n._node))),t||i._emit('s
top',n._id))return i},mute:function(e,t){var o=this;if('loaded'!==o._state||o._playLock)return
o._queue.push({event:'mute',action:()=>o.mute(e,t)}),o;if(void 0===t){if('boolean'!==typeof e)return o._muted;o._muted=e}for(var
r=o._getSoundIds(t),n=0;n<r.length;n++){var
a=o._soundById(r[n]);a&&(a._muted=e,a._interval&&o._stopFade(a._id),o._webAudio&&a._node?a._node.gain.setValueAtTime(e?o._volume,i.ct
x.currentTime):a._node&&(a._node.muted=!i._muted||e),o._emit('mute',a._id))return o},volume:function(){var
e,t,o,r=this,n=arguments;if(0===n.length)return r._volume;if(1===n.length||2===n.length&&void
0===n[1]?r._getSoundIds().indexOf(n[0])>=0?t=parseFloat(n[0],10):e=parseFloat(n[0]),n.length>=2&&(e=parseFloat(n[0]),t=parseFloat(n[1],10)),!(void
0!==e&&e>=0&&e<=1))return(o=t?r._soundById(t):r._sounds[0])?o._volume:0;if('loaded'!==r._state||r._playLock)return
r._queue.push({event:'volume',action:()=>r.volume.apply(r,n)}),r;void 0===t&&(r._volume=e),t=r._getSoundIds(t);for(var
a=0;a<t.length;a++){o=r._soundById(t[a])&&(o._volume=e,n[2]||r._stopFade(t[a]),r._webAudio&&o._node&&o._muted?o._node.gain.setValueAt
Time(e,i.ctx.currentTime):o._node&&!o._muted&&(o._node.volume=e*i.volume()),r._emit('volume',o._id));return r},fade:function(e,t,o,r){var
n=this;if('loaded'!==n._state||n._playLock)return
n._queue.push({event:'fade',action:()=>n.fade(e,t,o,r)}),n;e=Math.min(Math.max(0,parseFloat(e)),1),t=Math.min(Math.max(0,parseFloat(t)),1),o=
parseFloat(o),n.volume(e,r);for(var a=n._getSoundIds(r),s=0;s<a.length;s++){var
l=n._soundById(a[s]);if(l){if(r||n._stopFade(a[s]),n._webAudio&&!l._muted){var
d=i.ctx.currentTime,c=d+o/1e3;l._volume=e,l._node.gain.setValueAtTime(e,d),l._node.gain.linearRampToValueAtTime(t,c),n._startFadeInterval(l,e,t
,o,a[s],void 0===r)}return n},_startFadeInterval:function(e,t,i,o,r,n){var
a=this,s=t,l=i-
t,d=Math.abs(l/.01),c=Math.max(4,d>0?o/d:o),u=Date.now();e._fadeTo=i,e._interval=setInterval(()->{var
r=(Date.now()-
u)/o;u=Date.now(),s+=r,s=Math.round(100*s)/100,s=l<0?Math.max(i,s):Math.min(i,s),a._webAudio?e._volume=s:a.volume(s,e._id,!0),n&&(a._vol
ume=s),(i<t&&s<=i||i>t&&s>=i)&&(clearInterval(e._interval),e._interval=null,e._fadeTo=null,a.volume(i,e._id),a._emit('fade',e._id))),c)},_stopFade:
function(e){var t=this,o=t._soundById(e);return
o&&o._interval&&(t._webAudio&&o._node.gain.cancelScheduledValues(i.ctx.currentTime),clearInterval(o._interval),o._interval=null,t.volume(o._f
adeTo,e),o._fadeTo=null,t._emit('fade',e)),t},loop:function(){var
e,t,i,o=this,r=arguments;if(0===r.length)return
o._loop;if(1===r.length){if('boolean'!==typeof r[0])return!!(i=o._soundById(parseFloat(r[0],10)))&&i._loop;e=r[0],o._loop=e}else
2===r.length&&(e=r[0],t=parseFloat(r[1],10));for(var
n=o._getSoundIds(t),a=0;a<n.length;a++){(i=o._soundById(n[a]))&&(i._loop=e,o._webAudio&&i._node&&i._node.bufferSource&&(i._node.bufferSo
urce.loop=e,e&&(i._node.bufferSource.loopStart=i._start||0,i._node.bufferSource.loopEnd=i._stop,o.playing(n[a])&&(o.pause(n[a],10),o.play(n[a],!
0)))));return o},rate:function(){var
e,t,o,r=this,n=arguments;if(0===n.length)t=r._sounds[0]._id;else
if(1===n.length){r._getSoundIds().indexOf(n[0])>=0?t=parseFloat(n[0],10):e=parseFloat(n[0])}else
2===n.length&&(e=parseFloat(n[0]),t=parseFloat(n[1],10));if('number'!==typeof
e)return(o=r._soundById(t))?o._rate:r._rate;if('loaded'!==r._state||r._playLock)return
r._queue.push({event:'rate',action:()=>r.rate.apply(r,n)}),r;void 0===t&&(r._rate=e),t=r._getSoundIds(t);for(var
a=0;a<t.length;a++){if(o=r._soundById(t[a])){r.playing(t[a])&&(o._rateSeek=r.seek(t[a]),o._playStart=r._webAudio?i.ctx.currentTime:o._playStart),o._
rate=e,r._webAudio&&o._node&&o._node.bufferSource?o._node.bufferSource.playbackRate.setValueAtTime(e,i.ctx.currentTime):o._node
ode.playbackRate=e);var
s=r.seek(t[a]),l=1e3*((r._sprite[o._sprite][0]+r._sprite[o._sprite][1])/1e3-
s)/Math.abs(o._rate);l._endTimers[t[a]]&&o._paused||r._clearTimer(t[a]),r._endTimers[t[a]]=setTimeout(r._ended.bind(r,o),l),r._emit('rate',o._i
d))return r},seek:function(){var
e,t,o=this,r=arguments;if(0===r.length)o._sounds.length&&(t=o._sounds[0]._id);else
if(1===r.length){o._getSoundIds().indexOf(r[0])>=0?t=parseFloat(r[0],10):o._sounds.length&&(t=o._sounds[0]._id,e=parseFloat(r[0]))else
2===r.length&&(e=parseFloat(r[0]),t=parseFloat(r[1],10));if(void 0===t)return 0;if('number'===typeof e&&('loaded'!==o._state||o._playLock))return

```

```

o._queue.push({event:'seek',action:()=>{o.seek.apply(o,r)}});var n=o._soundById(t);if(n){if(!('number'==typeof e&&e>=0)){if(o._webAudio){var
a=o.playing(t)?i.ctx.currentTime-n._playStart:0,s=n._rateSeek?n._rateSeek-n._seek:0;return n._seek+(s+a*Math.abs(n._rate))}return
n._node.currentTime}var
l=o.playing(t);!&&o.pause(t,!0),n._seek=e,n._ended=!1,o._clearTimer(t),o._webAudio||!n._node||isNaN(n._node.duration)||(!n._node.currentTime
=e);var d=()=>{!&&o.play(t,!0),o._emit('seek',t)};if(!&&o._webAudio){var c=()=>{o._playLock?setTimeout(c,o:d());setTimeout(c,o)}else d()}return
o},playing:function(e){var t=this;if('number'==typeof e){var i=t._soundById(e);return!!i&&!i._paused}for(var
o=0;o<t._sounds.length;o++)if(!t._sounds[o]._paused)return!0;return!1},duration:function(e){var t=this,i=t._duration,o=t._soundById(e);return
o&&(i=t._sprite[o._sprite][1]/1e3),i},state:function(){return this._state},unload:function(){for(var
e=this,t=e._sounds,o=0;o<t.length;o++)t[o]._paused||e.stop(t[o]._id),e._webAudio||(e._clearSound(t[o]._node),t[o]._node.removeEventListener('
error',t[o]._errorFn,!1),t[o]._node.removeEventListener(i._canPlayEvent,t[o]._loadFn,!1),t[o]._node.removeEventListener('ended',t[o]._endFn,!1),i
._releaseHtml5Audio(t[o]._node)),delete t[o]._node,e._clearTimer(t[o]._id);var r=i._howls.indexOf(e);r>=0&&i._howls.splice(r,1);var
a=!0;for(o=0;o<i._howls.length;o++)if(i._howls[o]._src===e._src||e._src.indexOf(i._howls[o]._src)>=0){a=!1;break}return n&&a&&delete
n[e._src],i.noAudio=!1,e._state='unloaded',e._sounds=[],e=null,null},on:function(e,t,i,o){var r=this['_on'+e];return'function'==typeof
t&&r.push(o?{id:i,fn:t,once:o}:{id:i,fn:t}),this,off:function(e,t,i){var o=this,r=o['_on'+e],n=0;if('number'==typeof
t&&(i=t,t=null),t|!i)for(n=0;n<r.length;n++){var a=i===r[n].id;if(t===r[n].fn&&a||t&&a){r.splice(n,1);break}}else if(e)o['_on'+e]=[];else{var
s=Object.keys(o);for(n=0;n<s.length;n++)0===s[n].indexOf('_on')&&Array.isArray(o[s[n]])&&(o[s[n]]=[])}return o},once:function(e,t,i){return
this.on(e,t,i,1),this},_emit:function(e,t,i){for(var o=this,r=o['_on'+e],n=r.length-1;n>=0;n--
)r[n].id&&r[n].id!==t&&'load'!==e||(!setTimeout(function(e){e.call(this,t,i)}.bind(o,r[n].fn),0),r[n].once&&o.off(e,r[n].fn,r[n].id));return
o._loadQueue(e,o),_loadQueue:function(e){var t=this;if(t._queue.length>0){var
i=t._queue[0];i.event===e&&(t._queue.shift(),t._loadQueue()),e||i.action()}return t},_ended:function(e){var
t=this,o=e._sprite;if(!t._webAudio&&e._node&&!e._node.paused&&!e._node.ended&&e._node.currentTime<e._stop)return
setTimeout(t._ended.bind(t,e),100),t;var
r=!(!e._loop&&!t._sprite[o][2]);if(t._emit('end',e._id),!t._webAudio&&r&&t.stop(e._id,!0).play(e._id),t._webAudio&&r){t._emit('play',e._id),e._seek
=e._start||0,e._rateSeek=0,e._playStart=i.ctx.currentTime;var n=1e3*(e._stop-
e._start)/Math.abs(e._rate);t._endTimers[e._id]=setTimeout(t._ended.bind(t,e),n)}return
t._webAudio&&r&&(e._paused=!0,e._ended=!0,e._seek=e._start||0,e._rateSeek=0,t._clearTimer(e._id),t._cleanBuffer(e._node),i._autoSuspend())
,t._webAudio||r||t.stop(e._id,!0),t},_clearTimer:function(e){var t=this;if(t._endTimers[e]){if('function'!=typeof
t._endTimers[e])clearTimeout(t._endTimers[e]);else{var
i=t._soundById(e);i&&i._node&&i._node.removeEventListener('ended',t._endTimers[e],!1)}delete t._endTimers[e]}return
t},_soundById:function(e){for(var t=this,i=0;i<t._sounds.length;i++)if(e===t._sounds[i]._id)return t._sounds[i];return
null},_inactiveSound:function(){var e=this;e._drain();for(var t=0;t<e._sounds.length;t++)if(e._sounds[t]._ended)return e._sounds[t].reset();return
new r(e),_drain:function(){var
e=this,t=e._pool,i=0,o=0;if(!e._sounds.length<t){for(o=0;o<e._sounds.length;o++)e._sounds[o]._ended&&i++;for(o=e._sounds.length-1;o>=0;o--
){if(i<=t)return;e._sounds[o]._ended&&(e._webAudio&&e._sounds[o]._node&&e._sounds[o]._node.disconnect(0),e._sounds.splice(o,1),i--
)}}},_getSoundIds:function(e){if(void 0===e){for(var t=[],i=0;i<this._sounds.length;i++)t.push(this._sounds[i]._id);return
t}return[e]},_refreshBuffer:function(e){return
e._node.bufferSource=i.ctx.createBufferSource(),e._node.bufferSource.buffer=n[this._src],e._panner?e._node.bufferSource.connect(e._panner):e._
node.bufferSource.connect(e._node),e._node.bufferSource.loop=e._loop,e._loop&&(e._node.bufferSource.loopStart=e._start||0,e._node.bufferSo
urce.loopEnd=e._stop||0),e._node.bufferSource.playbackRate.setValueAtTime(e._rate,i.ctx.currentTime),this},_cleanBuffer:function(e){var
t=i._navigator&&i._navigator.vendor.indexOf('Apple')>=0;if(!e.bufferSource)return
this;if(i._scratchBuffer&&e.bufferSource&&(e.bufferSource.onended=null,e.bufferSource.disconnect(0),t))try{e.bufferSource.buffer=i._scratchBuffe
r}catch(e){}return e.bufferSource=null,this},_clearSound:e=>{/MSIE
|Trident|/|test(i._navigator&&i._navigator.userAgent)||(!e.src='data:audio/wav;base64,UklGRigAAABXQVZFZm10IBIAAAABAAEARKwaAAIhYQAQACA
BAAAABkYXRhAgAAAEAA')}};var r=function(e){this._parent=e,this.init();r.prototype={init:function(){var e=this,t=e._parent;return
e._muted=t._muted,e._loop=t._loop,e._volume=t._volume,e._rate=t._rate,e._seek=0,e._paused=!0,e._ended=!0,e._sprite='__default',e._id++i._c
ounter,t._sounds.push(e),e.create(),e},create:function(){var e=this,t=e._parent,o=i._muted||e._muted||e._parent._muted?0:e._volume;return
t._webAudio?(e._node=void
0===i.ctx.createGain?i.ctx.createGainNode():i.ctx.createGain(),e._node.gain.setValueAtTime(o,i.ctx.currentTime),e._node.paused=!0,e._node.conn
ect(i.masterGain)):i.noAudio||(!e._node=i._obtainHtml5Audio(),e._errorFn=e._errorListener.bind(e),e._node.addEventListener('error',e._errorFn,!1)

```

```

,e._loadFn=e._loadListener.bind(e),e._node.addEventListener(i._canPlayEvent,e._loadFn,!1),e._endFn=e._endListener.bind(e),e._node.addEventListener('ended',e._endFn,!1),e._node.src=t._src,e._node.preload=!0===t._preload?'auto':t._preload,e._node.volume=o*i.volume(),e._node.load(),e),
reset:function(){var e=this,t=e._parent;return e._muted=t._muted,e._loop=t._loop,e._volume=t._volume,e._rate=t._rate,e._seek=0,e._rateSeek=0,e._paused=!0,e._ended=!0,e._sprite='__default',e._id=++i._counter,e)._errorListener:function(){var e=this,e._parent._emit('loaderror',e._id,e._node.error?e._node.error.code:0),e._node.removeEventListener('error',e._errorFn,!1)},_loadListener:function(){var e=this,t=e._parent;t._duration=Math.ceil(10*e._node.duration)/10,0===Object.keys(t._sprite).length&&(t._sprite={__default:[0,1e3*t._duration]}),'loaded'!=t._state&&(t._state='loaded',t._emit('load'),t._loadQueue()),e._node.removeEventListener(i._canPlayEvent,e._loadFn,!1)},_endListener:function(){var e=this,t=e._parent;t._duration===1/0&&(t._duration=Math.ceil(10*e._node.duration)/10,t._sprite.__default[1]===1/0&&(t._sprite.__default[1]=1e3*t._duration),t._ended(e)),e._node.removeEventListener('ended',e._endFn,!1));var n={},a=e=>{var t=e._src;if(n[t])return e._duration=n[t].duration,void d(e);if(/^data:[^;]+;base64/,.test(t)){for(var i=atob(t.split(',')[1]),o=new Uint8Array(i.length),r=0;r<i.length;++r)o[r]=i.charCodeAt(r);l(o.buffer,e)}else{var a=new XMLHttpRequest;a.open(e._xhr.method,t,!0),a.withCredentials=e._xhr.withCredentials,a.responseType='arraybuffer',e._xhr.headers&&Object.keys(e._xhr.headers).forEach((t=>{a.setRequestHeader(t,e._xhr.headers[t])})),a.onload=()=>{var t=(a.status+'')[0];'0'===t||'2'===t||'3'===t?l(a.response,e):e._emit('loaderror',null,'Failed loading audio file with status: '+a.status+'.'),a.onerror=()=>{e._webAudio&&(e._html5=!0,e._webAudio=!1,e._sounds=[],delete n[t],e.load()),s(a)},s=e=>{try{e.send()}catch(t){e.onerror()},l=(e,t)=>{var o=()=>t._emit('loaderror',null,'Decoding audio data failed.'),r=e=>{e&&t._sounds.length>0?(n[t._src]=e,d(t,e)):o};'undefined'!=typeof Promise&&1===i.ctx.decodeAudioData.length?i.ctx.decodeAudioData(e).then(r).catch(o):i.ctx.decodeAudioData(e,r,o)},d=(e,t)=>{t&&!e._duration&&(e._duration=t.duration),0===Object.keys(e._sprite).length&&(e._sprite={__default:[0,1e3*e._duration]}),'loaded'===e._state&&(e._state='loaded',e._emit('load'),e._loadQueue()),c=()=>{if(i.usingWebAudio){try{'undefined'!=typeof AudioContext?i.ctx=new AudioContext:'undefined'!=typeof webkitAudioContext?i.ctx=new webkitAudioContext:i.usingWebAudio=!1}catch(e){i.usingWebAudio=!1}i.ctx||(i.usingWebAudio=!1);var e=/iP(hone|od|ad)/.test(i._navigator&&i._navigator.platform),t=i._navigator&&i._navigator.appVersion.match(/OS (\d+)_\(\d+)?\(\d+)?/,o=t?parseInt(t[1],10):null;if(e&&o&&o<9){var r=/safari/.test(i._navigator&&i._navigator.userAgent.toLowerCase());i._navigator&&!r&&(i.usingWebAudio=!1)}i.usingWebAudio&&(i.masterGain=void 0===i.ctx.createGain?i.ctx.createGainNode():i.ctx.createGain(),i.masterGain.gain.setValueAtTime(i._muted?0:i._volume,i.ctx.currentTime),i.masterGain.connect(i.ctx.destination)),i._setup());t.Howler=i,t.Howl=o,void 0!==Se?(Se.HowlerGlobal=e,Se.Howler=i,Se.Howl=o,Se.Sound=r):'undefined'!=typeof window&&(window.HowlerGlobal=e,window.Howler=i,window.Howl=o,window.Sound=r)}(),
    /*!
     * Spatial Plugin - Adds support for stereo and 3D audio where Web Audio is supported.
     *
     * howler.js v2.2.4
     * howlerjs.com
     *
     * (c) 2013-2020, James Simpson of GoldFire Studios
     * goldfirestudios.com
     *
     * MIT License
     */
function(){var e;HowlerGlobal.prototype._pos=[0,0,0],HowlerGlobal.prototype._orientation=[0,0,-1,0,1,0],HowlerGlobal.prototype.stereo=function(e){var t=this;if(!t.ctx||!t.ctx.listener)return t;for(var i=t._howls.length-1;i>=0;i--)t._howls[i].stereo(e);return t},HowlerGlobal.prototype.pos=function(e,t,i){var o=this;return o.ctx&&o.ctx.listener?(t='number'!=typeof t?o._pos[1]:t,i='number'!=typeof i?o._pos[2]:i,'number'!=typeof e?o._pos:(o._pos=[e,t,i],void 0!==o.ctx.listener.positionX?o.ctx.listener.positionX.setTargetAtTime(o._pos[0],Howler.ctx.currentTime,.1),o.ctx.listener.positionY.setTargetAtTime(o._pos[1],Howler.ctx.currentTime,.1),o.ctx.listener.positionZ.setTargetAtTime(o._pos[2],Howler.ctx.currentTime,.1)):o.ctx.listener.setPosition(o._

```

```

pos[0],o._pos[1],o._pos[2]),o):o),HowlerGlobal.prototype.orientation=function(e,t,i,o,r,n){var a=this;if(!a.ctx||!a.ctx.listener)return a;var
s=a._orientation;return t='number'!=typeof t?s[1]:t,i='number'!=typeof i?s[2]:i,o='number'!=typeof o?s[3]:o,r='number'!=typeof
r?s[4]:r,n='number'!=typeof n?s[5]:n,'number'!=typeof e?s:(a._orientation=[e,t,i,o,r,n],void
0)!=a.ctx.listener.forwardX?(a.ctx.listener.forwardX.setTargetAtTime(e,Howler.ctx.currentTime,.1),a.ctx.listener.forwardY.setTargetAtTime(t,Howle
r.ctx.currentTime,.1),a.ctx.listener.forwardZ.setTargetAtTime(i,Howler.ctx.currentTime,.1),a.ctx.listener.upX.setTargetAtTime(o,Howler.ctx.currentT
ime,.1),a.ctx.listener.upY.setTargetAtTime(r,Howler.ctx.currentTime,.1),a.ctx.listener.upZ.setTargetAtTime(n,Howler.ctx.currentTime,.1)):a.ctx.liste
ner.setOrientation(e,t,i,o,r,n),a),Howl.prototype.init=(e=Howl.prototype.init,function(t){var i=this;return
i._orientation=t.orientation||[1,0,0],i._stereo=t.stereo||null,i._pos=t.pos||null,i._pannerAttr={coneInnerAngle:void
0!=t.coneInnerAngle?t.coneInnerAngle:360,coneOuterAngle:void 0!=t.coneOuterAngle?t.coneOuterAngle:360,coneOuterGain:void
0!=t.coneOuterGain?t.coneOuterGain:0,distanceModel:void 0!=t.distanceModel?t.distanceModel:'inverse',maxDistance:void
0!=t.maxDistance?t.maxDistance:1e4,panningModel:void 0!=t.panningModel?t.panningModel:'HRTF',refDistance:void
0!=t.refDistance?t.refDistance:1,rolloffFactor:void 0!=t.rolloffFactor?t.rolloffFactor:1},i._onstereo=t.onstereo?{fn:t.onstereo}:[],i._onpos=t.onpos?{fn:t.onpos}:[],i._onorientation
?{fn:t.onorientation}:[],e.call(this,t)),Howl.prototype.stereo=function(e,i){var o=this;if(!o._webAudio)return o;if('loaded'!=o._state)return
o._queue.push({event:'stereo',action:()=>o.stereo(e,i)}),o;var r=void 0===Howler.ctx.createStereoPanner?'spatial':'stereo';if(void
0===i){if('number'!=typeof e)return o._stereo;o._stereo=e,o._pos=[e,0,0]}for(var n=o._getSoundIds(i),a=0;a<n.length;a++){var
s=o._soundById(n[a]);if(s){if('number'!=typeof e)return
s._stereo;s._stereo=e,s._pos=[e,0,0],s._node&&(s._pannerAttr.panningModel='equalpower',s._panner&&s._panner.pan||t(s,r),'spatial')===r?void
0!=s._panner.positionX?(s._panner.positionX.setValueAtTime(e,Howler.ctx.currentTime),s._panner.positionY.setValueAtTime(0,Howler.ctx.curren
tTime),s._panner.positionZ.setValueAtTime(0,Howler.ctx.currentTime)):s._panner.setPosition(e,0,0):s._panner.pan.setValueAtTime(e,Howler.ctx.cu
rrentTime)},o._emit('stereo',s._id)}}return o},Howl.prototype.pos=function(e,i,o,r){var n=this;if(!n._webAudio)return n;if('loaded'!=n._state)return
n._queue.push({event:'pos',action:()=>{n.pos(e,i,o,r)}}),n;if(i='number'!=typeof i?0:i,o='number'!=typeof o?.5:o,void 0===r){if('number'!=typeof
e)return n._pos;n._pos=[e,i,o]}for(var a=n._getSoundIds(r),s=0;s<a.length;s++){var l=n._soundById(a[s]);if(l){if('number'!=typeof e)return
l._pos;l._pos=[e,i,o],l._node&&(l._panner&&!l._panner.pan||t(l,'spatial'),void
0!=l._panner.positionX?(l._panner.positionX.setValueAtTime(e,Howler.ctx.currentTime),l._panner.positionY.setValueAtTime(i,Howler.ctx.currentTi
me),l._panner.positionZ.setValueAtTime(o,Howler.ctx.currentTime)):l._panner.setPosition(e,i,o),n._emit('pos',l._id)}}return
n},Howl.prototype.orientation=function(e,i,o,r){var n=this;if(!n._webAudio)return n;if('loaded'!=n._state)return
n._queue.push({event:'orientation',action:()=>{n.orientation(e,i,o,r)}}),n;if(i='number'!=typeof i?n._orientation[1]:i,o='number'!=typeof
o?n._orientation[2]:o,void 0===r){if('number'!=typeof e)return n._orientation;n._orientation=[e,i,o]}for(var
a=n._getSoundIds(r),s=0;s<a.length;s++){var l=n._soundById(a[s]);if(l){if('number'!=typeof e)return
l._orientation;l._orientation=[e,i,o],l._node&&(l._panner||l._pos||l._pos=n._pos||[0,0,-.5]),t(l,'spatial'),void
0!=l._panner.orientationX?(l._panner.orientationX.setValueAtTime(e,Howler.ctx.currentTime),l._panner.orientationY.setValueAtTime(i,Howler.ctx
.currentTime),l._panner.orientationZ.setValueAtTime(o,Howler.ctx.currentTime)):l._panner.setOrientation(e,i,o),n._emit('orientation',l._id)}}return
n},Howl.prototype.pannerAttr=function(){var e,i,o,r=this,n=arguments;if(!r._webAudio)return r;if(0===n.length)return
r._pannerAttr;if(1===n.length){if('object'!=typeof n[0])return(o=r._soundById(parseInt(n[0],10)))?o._pannerAttr:r._pannerAttr;e=n[0],void
0===i&&(e.pannerAttr||(e.pannerAttr={coneInnerAngle:e.coneInnerAngle,coneOuterAngle:e.coneOuterAngle,coneOuterGain:e.coneOuterGain,dis
tanceModel:e.distanceModel,maxDistance:e.maxDistance,refDistance:e.refDistance,rolloffFactor:e.rolloffFactor,panningModel:e.panningModel}),r
._pannerAttr={coneInnerAngle:void 0!=e.pannerAttr.coneInnerAngle?e.pannerAttr.coneInnerAngle:r._coneInnerAngle,coneOuterAngle:void
0!=e.pannerAttr.coneOuterAngle?e.pannerAttr.coneOuterAngle:r._coneOuterAngle,coneOuterGain:void
0!=e.pannerAttr.coneOuterGain?e.pannerAttr.coneOuterGain:r._coneOuterGain,distanceModel:void
0!=e.pannerAttr.distanceModel?e.pannerAttr.distanceModel:r._distanceModel,maxDistance:void
0!=e.pannerAttr.maxDistance?e.pannerAttr.maxDistance:r._maxDistance,refDistance:void
0!=e.pannerAttr.refDistance?e.pannerAttr.refDistance:r._refDistance,rolloffFactor:void
0!=e.pannerAttr.rolloffFactor?e.pannerAttr.rolloffFactor:r._rolloffFactor,panningModel:void
0!=e.pannerAttr.panningModel?e.pannerAttr.panningModel:r._panningModel}})else 2===n.length&&(e=n[0],i=parseInt(n[1],10));for(var
a=r._getSoundIds(i),s=0;s<a.length;s++){if(o=r._soundById(a[s])){var l=o._pannerAttr;l={coneInnerAngle:void
0!=e.coneInnerAngle?e.coneInnerAngle:l.coneInnerAngle,coneOuterAngle:void
0!=e.coneOuterAngle?e.coneOuterAngle:l.coneOuterAngle,coneOuterGain:void
0!=e.coneOuterGain?e.coneOuterGain:l.coneOuterGain,distanceModel:void

```



```

Date(1e3*e.timestamp),o="" .concat(t.getMonth()).concat(t.getDate()).concat(t.getFullYear())===".concat(i.getMonth()).concat(i.getDate()).concat(i.getFullYear());e.date=he(o?{timeStyle:'short'}:{dateStyle:'short',timeStyle:'short'},i),e.dateFull=he({dateStyle:'full',timeStyle:'long'},i)}function $e(){for(var e off(tt.update((e=>{e.isUserInput=!1,e}),u(Ye)))!e.isRead&&e.isOwner&&(e.isRead=!0,Be.send(JSON.stringify({event:'status',data:{status:{type:'read', message_id:e.id},subscriber:{id:u(je).id},ref:{url:location.href}})));u(Qe)&&Qe.update((e=>{e.isRead=!0,e})),Ue.set(0))function et(e){if('web_url'!==e.type){var t={id:e.id,type:'button',payload:e.payload};Ce(),Pe().then((!>He(e.text,t)))}else window.open(e.url,'_blank').focus()}var tt=de({id:window.sp.liveChat.projectId,isOpened:!1,isDisabled:!!localStorage.spSubscriberId,isUserInput:!1,config:null});var it=de({value:!1}),ot=de({value:!1});function rt(){tt.update((e=>{e.isOpened=!0,e})),it.set({value:!0}),ot.set({value:!0}),$e(),ue('spLiveChatOpened','true')}function nt(e){v(e,'svelte-1xnda5w','.widget-header-content-body.svelte-1xnda5w.svelte-1xnda5w{font-size:10px;display:flex;align-items:center;justify-content:space-between;width:100%}.widget-header-content-body.svelte-1xnda5w h5.svelte-1xnda5w{font-size:16px;font-weight:700;color:#fff;max-width:100%;margin:0;white-space:nowrap;text-overflow:ellipsis;overflow:hidden;display:block;line-height:28px;padding-right:8px}')function at(t){var i,o,r,n,a,s,d=t[0].config.title+";return{c}(i=A('div'),o=A('h5'),r=_(d),n=k()),(a=A('div')).innerHTML='<svg width="24" height="24" viewBox="0 0 24 24" fill="none" xmlns="http://www.w3.org/2000/svg"><circle opacity="0.08" cx="12" cy="12" r="12" fill="white"></circle><path fill-rule="evenodd" clip-rule="evenodd" d="M15.293 16.7069C15.6835 17.0974 16.3166 17.0974 16.7072 16.7069C17.0977 16.3164 17.0977 15.6832 16.7072 15.2927L13.4142 11.9998L16.7074 8.70662C17.0979 8.31609 17.0979 7.68293 16.7074 7.2924C16.3169 6.90188 15.6837 6.90188 15.2932 7.2924L12 10.5856L8.70686 7.2924C8.31634 6.90188 7.68317 6.90188 7.29265 7.2924C6.90212 7.68293 6.90212 8.31609 7.29265 8.70662L10.5858 11.9998L7.29289 15.2927C6.90237 15.6832 6.90237 16.3164 7.29289 16.7069C7.68342 17.0974 8.31658 17.0974 8.70711 16.7069L12 13.4142L15.293 16.7069Z" fill="white"></path></svg>';j(o,'class','svelte-1xnda5w'),j(a,'class','button-close button-close-widget'),j(i,'class','widget-header-content-body svelte-1xnda5w'),m(e,d){b(e,i,d),h(i,o),h(o,r),h(i,n),h(i,a),s| |(l=(a,'click',t[1]),s=!0)},p(e,t){var[i]=t;1&i&&d!==(d=e[0].config.title+'')&&C(r,d)},i:e,o:e,d(e){e&&w(i),s=!1,(i)}function st(e,t,i){var o;p(e,tt,(e=>{o,o=e}));return[o,]=>(tt.update((e=>{e.isOpened=!1,e})),void pe('spLiveChatOpened'))}class It extends se{constructor(e){super(),ae(this,e,st,at,n,{})}function dt(e){v(e,'svelte-rmlon8','.btn.svelte-rmlon8.svelte-rmlon8{display:inline-block;width:100%;background-color:var(--button-bg);color:var(--button-text-color);border:none;margin-top:6px;padding:8px 12px;border-radius:8px;font-size:15px;font-weight:bold;cursor:pointer;text-decoration:none;text-align:center;box-sizing:border-box}.btn.svelte-rmlon8.svelte-rmlon8:hover{opacity:0.85}.btn.svelte-rmlon8.svelte-rmlon8:active{box-shadow:0 0 2px rgba(47, 128, 237, 0.2)}.btn.svelte-rmlon8 .btn-link-icon.svelte-rmlon8{float:right;width:18px;margin:1px -6px 0 0;filter:grayscale(1)}')function ct(e,t,i){var o=e.slice();return o[5]=t[i],o}function ut(e){for(var t,i=e[0].buttons,o=[],r=0;r<i.length;r+=1)o[r]=ft(ct(e,i,r));return{c}(t=A('div'));for(var e=0;e<o.length;e+=1)o[e].c();j(t,'class',''),m(e,i){b(e,t,i);for(var r=0;r<o.length;r+=1)o[r]&&o[r].m(t,null)},p(e,r){if(7&r){var n;for(i=e[0].buttons,n=0;n<i.length;n+=1){var a=ct(e,i,n);o[n]?o[n].p(a,r):(o[n]=ft(a),o[n].c()),o[n].m(t,null)}for(;n<o.length;n+=1)o[n].d(1);o.length=i.length}},d(e){e&&w(t),y(o,e)}function pt(e){var t,i,o,r,n,e=e[5][0].text+";function a(){return e[3](e[5])}return{c}(t=A('button'),i=_(n),j(t,'class','btn svelte-rmlon8'),m(e,n){b(e,t,n),h(t,i),o| |(r=(t,'click',a),o=!0)},p(t,o){e=t,1&o&&n!==(n=e[5][0].text+'')&&C(i,n)},d(e){e&&w(t),o=!1,r}}function mt(e){var t,i,o,r,n,a,s,d,c=e[5][0].text+";function u(){return e[4](e[5])}return{c}(t=A('a'),i=_(c),o=k()),r=A('img'),n=k()),l(r.src,'https://s3.eu-central-1.amazonaws.com/live-chat.prod/ic-custom-link.svg')| |j(r,'src','https://s3.eu-central-1.amazonaws.com/live-chat.prod/ic-custom-link.svg'),j(r,'class','btn-link-icon svelte-rmlon8'),j(t,'href',a=e[5][0].url),j(t,'class','btn test svelte-rmlon8'),j(t,'target','_blank'),m(e,a){b(e,t,a),h(t,i),h(t,o),h(t,r),h(t,n),s| |(d=(t,'click',u),s=!0)},p(o,r){e=o,1&r&&c!==(c=e[5][0].text+'')&&C(i,c),1&r&&a!==(a=e[5][0].url)&&j(t,'href',a)},d(e){e&&w(t),s=!1,d}}function ft(e){var t,i,o='postback'===e[5][0].type&&pt(e),r='web_url'===e[5][0].type&&mt(e);return{c}{o&&o.c(),t=k(),r&&r.c(),i=q()},m(e,n){o&&o.m(e,n),b(e,t,n),r&&r.m(e,n),b(e,i,n)},p(e,n){'postback'===e[5][0].type?o.p(e,n):((o=pt(e)).c(),o.m(t.parentNode,t)):o&&(o.d(1),o=null),'web_url'===e[5][0].type?r.p(e,n):((r=mt(e)).c(),r.m(i.parentNode,i)):r&&(r.d(1),r=null)},d(e){o&&o.d(e),e&&w(t),r&&r.d(e),e&&w(i)}function gt(t){var i,o=t[0].buttons&&ut(t);return{c}{o&&o.c(),i=q()},m(e,t){o&&o.m(e,t),b(e,i,t)},p(e,t){var[r]=t;e[0].buttons?o.p(e,r):((o=ut(e)).c(),o.m(i.parentNode,i)):o&&(o.d(1),o=null)},i:e,o:e,d(e){o&&o.d(e),e&&w(i)}function ht(e,t,i){var{message:o}=t;function r(e){var t={id:e.id,type:'button',message_id:o.id,payload:e.payload};He(e.text,t)}function n(e){!function(e,t){var i={event:'status',data:{status:{type:'clicked',message_id:e.url.t.url,element_id:t.id,payload:t.payload},subscriber:{id:u(je).id},ref:{url:window.location.href}}};try{Be.send(JSON.stringify(i))}catch(e){console.error("Error sending...")}(o.id,e)}return e.$$set=e=>{'message'in e&&i(0,o=e.message)},[o,r,n,e=>r(e[0]),e=>n(e[0])]}class vt extends se{constructor(e){super(),ae(this,e,ht,gt,n,{message:0,dt})}function bt(e){v(e,'svelte-32kn4m', '@keyframes svelte-32kn4m-animation-modal{0%{-webkit-transform:scale(0.7);opacity:0;transform:scale(0.7)}100%{-

```



```
(â€‹øøù"ù†øâ€-â€ž), 'tn', '216'], ['Turkey (TÃ¼rkiye)', 'tr', '90'], ['Turkmenistan', 'tm', '993'], ['Turks and Caicos Islands', 'tc', '1', '23', ['649']], ['Tuvalu', 'tv', '688'], ['U.S. Virgin Islands', 'vi', '1', '24', ['340']], ['Uganda', 'ug', '256'], ['Ukraine (ÐÐµÑÑÐ½Ð°)', 'ua', '380'], ['United Arab Emirates (â€‹øøù„ø¼ù…øøø±øøø±øøø±øøøù„ø¹ø±ø¹"ùšøøøøøøù„ù…ø¼øøø¹øøâ€-â€ž)', 'ae', '971'], ['United Kingdom', 'gb', '44', '0'], ['United States', 'us', '1', '0'], ['Uruguay', 'uy', '598'], ['Uzbekistan (O'zbekiston)', 'uz', '998'], ['Vanuatu', 'vu', '678'], ['Vatican City (CittÃ del Vaticano)', 'va', '39', '1', ['06698']], ['Venezuela', 've', '58'], ['Vietnam (ViÃªt Nam)', 'vn', '84'], ['Wallis and Futuna (Wallis-et-Futuna)', 'wf', '681'], ['Western Sahara (â€‹øøù„ø¼øøø±øøø±øøøù„ø¹ø±ø¹"ùšøøøøøøù„â€-â€ž)', 'eh', '212', '1', ['5288', '5289']], ['Yemen (â€‹øøù„ùšù…ù†â€-â€ž)', 'ye', '967'], ['Zambia', 'zm', '260'], ['Zimbabwe', 'zw', '263'], ['Ãland Islands', 'ax', '358', '1', ['18']], i=0; i<t.length; i++){var o=t[i]; t[i]={name:o[0], iso2:o[1], dialCode:o[2], priority:o[3] || 0, areaCodes:o[4] || null}}function r(e,t,i){return(t=a(t))in e?Object.defineProperty(e,t,{value:i, enumerable:!0, configurable:!0, writable:!0}):e[t]=i}function n(e,t){for(var i=0; i<t.length; i++){var o=t[i]; o.enumerable=o.enumerable || !1, o.configurable=!0, 'value'in o && (o.writable=!0), Object.defineProperty(e, a(o.key), o)}}function a(t){var i=((t,i)=>{if('object'!=typeof t || null===t) return t; var o=t[Symbol.toPrimitive]; if(o!==(e)={var r=o.call(t, i | 'default'); if('object'!=typeof r) return r; throw new TypeError('@@toPrimitive must return a primitive value.')}return('string'===i?String:Number)(t)})(t, 'string'); return'symbol'===typeof i?i:String(i)}var s={getInstance:e=>{var t=e.getAttribute('data-intl-tel-input-id'); return window.intlTelInputGlobals.instances[t]}, instances:{}, documentReady:()=>{complete'===document.readyState}; 'object'===typeof window.&&(window.intlTelInputGlobals=s); var l=0, d={allowDropdown:!0, autoInsertDialCode:!1, autoPlaceholder:'polite', customContainer:"", customPlaceholder:null, dropdownContainer:null, excludeCountries:[], formatOnDisplay:!0, geoIpLookup:null, hiddenInput:"", initialCountry:"", localizedCountries:null, nationalMode:!0, onlyCountries:[], placeholderNumberType:'MOBILE', preferredCountries:['us', 'gb'], separateDialCode:!1, showFlags:!0, utilsScript:""}, c=['800', '822', '833', '844', '855', '866', '877', '880', '881', '882', '883', '884', '885', '886', '887', '888', '889'], u=(e,t)=>{for(var i=Object.keys(e), o=0; o<i.length; o++)t(i[o], e[i[o]]), p=e=>{u(window.intlTelInputGlobals.instances, (t=>{window.intlTelInputGlobals.instances[t](e)}))}, m=function(){function i(e,t){var o=this; ((e,t)=>{if(!(e instanceof t)) throw new TypeError('Cannot call a class as a function')})(this, i), this.id=1, this.telInput=e, this.activeItem=null, this.highlightedItem=null; var r=t | {}; this.options={}, u(d, ((e,t)=>{o.options[e]=r.hasOwnProperty(e)?r[e]:t})), this.initialPlaceholder=Boolean(e.getAttribute('placeholder'))}var o,a,s; return e=this; this.options.nationalMode&&(this.options.autoInsertDialCode=!1), this.options.separateDialCode&&(this.options.autoInsertDialCode=!1); var t=this.options.allowDropdown&&!this.options.separateDialCode; if(!this.options.showFlags&&t&&(this.options.showFlags=!0), this.isMobile=/Android|webOS|iPhone|iPod|BlackBerry|IEMobile|Opera Mini/i.test(navigator.userAgent), this.isMobile&&(document.body.classList.add('iti-mobile'), this.options.dropdownContainer | (this.options.dropdownContainer=document.body)), this.isRTL=!this.telInput.closest('[dir=rtl]'), undefined!='!<=typeof Promise){var i=new Promise(((t,i)=>{e.resolveAutoCountryPromise=t, e.rejectAutoCountryPromise=i})), o=new Promise(((t,i)=>{e.resolveUtilsScriptPromise=t, e.rejectUtilsScriptPromise=i})); this.promise=Promise.all([i,o])}else this.resolveAutoCountryPromise=this.rejectAutoCountryPromise=()=>{}; this.resolveUtilsScriptPromise=this.rejectUtilsScriptPromise=()=>{}; this.selectedCountryData={}, this._processCountryData(), this._generateMarkup(), this._setInitialState(), this._initListeners(), this._initRequests(), {key:'_processCountryData', value:function(){this._processAllCountries(), this._processCountryCodes(), this._processPreferredCountries(), this.options.localizedCountries&&this._translateCountriesByLocale(), (this.options.onlyCountries.length | | this.options.localizedCountries)&&this.countries.sort(this._countryNameSort)}}, {key:'_addCountryCode', value:function(t,i,o){i.length>this.countryCodeMaxLen&&(this.countryCodeMaxLen=i.length), this.countryCodes.hasOwnProperty(i) | (this.countryCodes[i]=[]); for(var r=0; r<this.countryCodes[i].length; r++)if(this.countryCodes[i][r]===t) return; var n=o!=e?o:this.countryCodes[i].length; this.countryCodes[i][n]=t}, {key:'_processAllCountries', value:function(){if(this.options.onlyCountries.length){var e=this.options.onlyCountries.map((e=>e.toLowerCase()); this.countries=t.filter((t=>e.indexOf(t.iso2)>-1))}else if(this.options.excludeCountries.length){var i=this.options.excludeCountries.map((e=>e.toLowerCase()); this.countries=t.filter((e=>-1===i.indexOf(e.iso2)))}else this.countries=t}, {key:'_translateCountriesByLocale', value:function(){for(var e=0; e<this.countries.length; e++){var t=this.countries[e].iso2.toLowerCase(); this.options.localizedCountries.hasOwnProperty(t)&&(this.countries[e].name=this.options.localizedCountries[t])}}, {key:'_countryNameSort', value:(e,t)=>e.name<t.name?-1:e.name>t.name?1:0}, {key:'_processCountryCodes', value:function(){this.countryCodeMaxLen=0, this.dialCodes={}, this.countryCodes={}; for(var e=0; e<this.countries.length; e++){var t=this.countries[e]; this.dialCodes[t.dialCode] | (this.dialCodes[t.dialCode]=10), this._addCountryCode(t.iso2, t.dialCode, t.priority)} for(var i=0; i<this.countries.length; i++){var o=this.countries[i]; if(o.areaCodes) for(var r=this.countryCodes[o.dialCode], n=0; n<o.areaCodes.length; n++){for(var a=o.areaCodes[n], s=1; s<a.length; s++){var l=o.dialCode+a.substr(0,s); this._addCountryCode(r,l), this._addCountryCode(o.iso2,l)} this._addCountryCode(o.iso2,o.dialCode+a)}}}, {key:'_processPreferredCountries', value:function(){this.preferredCountries=[]; for(var e=0; e<this.options.preferredCountries.length; e++){var
```

```

t=this.options.preferredCountries[e].toLowerCase(),i=this._getCountryData(t,!1,!0);i&&this.preferredCountries.push(i)}},{key:'_createEl',value:(e,t,i
)=>{var o=document.createElement(e);return
t&&u(t,((e,t)=>o.setAttribute(e,t)),i&&i.appendChild(o,o)},{key:'_generateMarkup',value:function(){this.telInput.hasAttribute('autocomplete')||this
s.telInput.form&&this.telInput.form.hasAttribute('autocomplete')||this.telInput.setAttribute('autocomplete','off');var
e=this.options,t=e.allowDropdown,i=e.separateDialCode,o=e.showFlags,n=e.customContainer,a=e.hiddenInput,s=e.dropdownContainer,l='iti';t&&(l
+='iti--allow-dropdown'),i&&(l+='iti--separate-dial-code'),o&&(l+='iti--show-flags'),n&&(l+=''.concat(n));var
d=this._createEl('div',{class:l});this.telInput.parentNode.insertBefore(d,this.telInput);var
c=t||o||i;if(c&&(this.flagsContainer=this._createEl('div',{class:'iti__flag-
container'}),d),d.appendChild(this.telInput),c&&(this.selectedFlag=this._createEl('div',function(e){for(var t=1;t<arguments.length;t++){var
i=null!=arguments[t]?Object(arguments[t]):{};o=Object.keys(i);'function'==typeof
Object.getOwnPropertySymbols&&o.push.apply(o,Object.getOwnPropertySymbols(i).filter((e=>Object.getOwnPropertyDescriptor(i,e).enumerable
))),o.forEach((t=>{r(e,t,[t])})))return
e}({class:'iti__selected-flag'},t&&{role:'combobox','aria-haspopup':'listbox','aria-controls':'iti-
'.concat(this.id,'__country-listbox'),'aria-expanded':'false','aria-label':'Telephone
country
code'}),this.flagsContainer)),o&&(this.selectedFlagInner=this._createEl('div',{class:'iti__flag'},this.selectedFlag)),this.selectedFlag&&this.telInput.dis
abled&&this.selectedFlag.setAttribute('aria-disabled','true'),i&&(this.selectedDialCode=this._createEl('div',{class:'iti__selected-dial-
code'},this.selectedFlag)),t&&(this.telInput.disabled||this.selectedFlag.setAttribute('tabindex','0'),this.dropdownArrow=this._createEl('div',{class:'iti
__arrow'},this.selectedFlag),this.countryList=this._createEl('ul',{class:'iti__country-list
iti__hide',id:'iti-'.concat(this.id,'__country-
listbox'),role:'listbox','aria-label':'List
of
countries'}),this.preferredCountries.length&&(this._appendListItems(this.preferredCountries,'iti__preferred',!0),this._createEl('li',{class:'iti__divider
',role:'separator','aria-
disabled':'true'},this.countryList)),this._appendListItems(this.countries,'iti__standard'),s?(this.dropdown=this._createEl('div',{class:'iti
iti--
container'}),this.dropdown.appendChild(this.countryList)):this.flagsContainer.appendChild(this.countryList)),a){var
u=a,p=this.telInput.getAttribute('name');if(p){var m=p.lastIndexOf('!')-
1;!=m&&(u="".concat(p.substr(0,m),'!').concat(u,'!'))this.hiddenInput=this._createEl('input',{type:'hidden',name:u}),d.appendChild(this.hiddenInput
)}},{key:'_appendListItems',value:function(e,t,i){for(var o="",r=0;r<e.length;r++){var n=e[r],a=i?'-preferred':'';o+<li class='\iti__country
'.concat(t,'\
tabIndex=\-1\' id=\iti-'.concat(this.id,'__item-').concat(n.iso2).concat(a,'\
role=\option\' data-dial-code=\').concat(n.dialCode,'\
data-country-
code=\').concat(n.iso2,'\
aria-selected=\false\>'),this.options.showFlags&&(o+<div class=\iti__flag-box\'><div class=\iti__flag
iti__'.concat(n.iso2,'\></div></div>'),o+<span class=\iti__country-name\'>.concat(n.name,</span>),o+<span class=\iti__dial-
code\'>+'.concat(n.dialCode,</span>),o+</li>}this.countryList.insertAdjacentHTML('beforeend',o)},{key:'_setInitialState',value:function(){var
e=this.telInput.getAttribute('value'),t=this.telInput.value,i=|e|+'!'+e.charAt(0)||t&&'+'===t.charAt(0)?t:e,o=this._getDialCode(i),r=this._isRegionle
ssNanp(i),n=this.options,a=n.initialCountry,s=n.autoInsertDialCode;o&&!r?this._updateFlagFromNumber(i):'auto'!=a&&(a?this._setFlag(a.toLowerCase
Case()):o&&r?this._setFlag('us'):(this.defaultCountry=this.preferredCountries.length?this.preferredCountries[0].iso2:this.countries[0].iso2,i||this._s
etFlag(this.defaultCountry)),l&&s&&(this.telInput.value='+'.concat(this.selectedCountryData.dialCode)),i&&this._updateValFromNumber(i)},{key:'
_initListeners',value:function(){this._initKeyListeners(),this.options.autoInsertDialCode&&this._initBlurListeners(),this.options.allowDropdown&&this
s._initDropdownListeners(),this.hiddenInput&&this._initHiddenInputListener()},{key:'_initHiddenInputListener',value:function(){var
e=this;this._handleHiddenInputSubmit=(e)=>{e.hiddenInput.value=e.getNumber();this.telInput.form&&this.telInput.form.addEventListener('submit'
,this._handleHiddenInputSubmit)}},{key:'_getClosestLabel',value:function(){for(var
e=this.telInput;e&&'LABEL'!=e.tagName;e=e.parentNode;return
e}},{key:'_initDropdownListeners',value:function(){var
e=this;this._handleLabelClick=t=>{e.countryList.classList.contains('iti__hide')?e.telInput.focus():t.preventDefault();var
t=this._getClosestLabel();t&&t.addEventListener('click',this._handleLabelClick),this._handleClickSelectedFlag=(e)=>{!e.countryList.classList.contains('i
ti__hide')||e.telInput.disabled||e.telInput.readOnly||e._showDropdown(),this.selectedFlag.addEventListener('click',this._handleClickSelectedFlag)
,this._handleFlagsContainerKeydown=t=>{e.countryList.classList.contains('iti__hide')&&-1!=t.key&&('ArrowUp','Up','ArrowDown','Down',
','Enter'].indexOf(t.key)&&(t.preventDefault(),t.stopPropagation(),e._showDropdown()),'Tab'===t.key&&e._closeDropdown(),this.flagsContainer.ad
dEventListener('keydown',this._handleFlagsContainerKeydown)}},{key:'_initRequests',value:function(){var
e=this;this.options.utilsScript&&lwindow.intlTelInputUtils?window.intlTelInputGlobals.documentReady()?window.intlTelInputGlobals.loadUtils(this
.options.utilsScript):window.addEventListener('load',(()=>{window.intlTelInputGlobals.loadUtils(e.options.utilsScript)})):this.resolveUtilsScriptPromi
se(),'auto'===this.options.initialCountry?this._loadAutoCountry():this.resolveAutoCountryPromise()},{key:'_loadAutoCountry',value:function(){win
dow.intlTelInputGlobals.autoCountry?this.handleAutoCountry():window.intlTelInputGlobals.startedLoadingAutoCountry||(window.intlTelInputGlo
bals.startedLoadingAutoCountry=!0,'function'==typeof

```

```

this.options.geolpLookup&&this.options.geolpLookup((e=>{window.intlTelInputGlobals.autoCountry=e.toLowerCase(),setTimeout(()=>p('handleAutoCountry'))},(i=>p('rejectAutoCountryPromise')))),{key:'_initKeyListeners',value:function(){var
e=this;this._handleKeyUpEvent=(e._updateFlagFromNumber(e.telInput.value)&&e._triggerCountryChange()),this.telInput.addEventListener('keyup',this._handleKeyUpEvent),this._handleClipboardEvent=(e._handleKeyUpEvent),this.telInput.addEventListener('cut',this._handleClipboardEvent),this.telInput.addEventListener('paste',this._handleClipboardEvent)},{key:'_cap',value:function(e){var
t=this.telInput.getAttribute('maxlength');return t&&e.length>t?e.substr(0,t):e},{key:'_initBlurListeners',value:function(){var
e=this;this._handleSubmitOrBlurEvent=(e._removeEmptyDialCode()),this.telInput.form&&this.telInput.form.addEventListener('submit',this._handleSubmitOrBlurEvent),this.telInput.addEventListener('blur',this._handleSubmitOrBlurEvent)},{key:'_removeEmptyDialCode',value:function(){if('+'===this.telInput.value.charAt(0)){var
e=this._getNumeric(this.telInput.value);e&&this.selectedCountryData.dialCode!==e||!(this.telInput.value==='')},{key:'_getNumeric',value:e=>e.replace(/D/g,'')},{key:'_trigger',value:function(e){var
t=document.createEvent('Event');t.initEvent('Event',!0,!0),this.telInput.dispatchEvent(t)},{key:'_showDropdown',value:function(){this.countryList.classList.remove('iti__hide'),this.selectedFlag.setAttribute('aria-expanded','true'),this._setDropdownPosition(),this.activeItem&&(this._highlightListItem(this.activeItem,!1),this._scrollTo(this.activeItem,!0)),this.bindDropdownListeners(),this.dropdownArrow.classList.add('iti__arrow--up'),this._trigger('open:countrydropdown')},{key:'_toggleClass',value:(e,t,i)=>{i&&!e.classList.contains(t)?e.classList.add(t):!e.classList.contains(t)&&e.classList.remove(t)},{key:'_setDropdownPosition',value:function(){var
e=this;if(this.options.dropdownContainer&&this.options.dropdownContainer.appendChild(this.dropdown),!this.isMobile){var
t=this.telInput.getBoundingClientRect(),i=window.pageYOffset||document.documentElement.scrollTop,o=t.top+i,r=this.countryList.offsetHeight,n=o+this.telInput.offsetHeight+r<i+window.innerHeight,a=o-r>i;if(this._toggleClass(this.countryList,'iti__country-list--dropup',!n&&a),this.options.dropdownContainer){var
s=n&&a?0:this.telInput.offsetHeight;this.dropdown.style.top="concat(o+s,'px')",this.dropdown.style.left="concat(t.left+document.body.scrollLeft,'px')",this._handleWindowScroll=(e._closeDropdown(),window.addEventListener('scroll',this._handleWindowScroll))},{key:'_getClosestListItem',value:function(e){for(var
t=e;t&&!t===this.countryList&&!t.classList.contains('iti__country');)t=t.parentNode;return t===this.countryList?null:t},{key:'_bindDropdownListeners',value:function(){var
e=this;this._handleMouseoverCountryList=t=>{var
i=e._getClosestListItem(t.target);i&&e._highlightListItem(i,!1),this.countryList.addEventListener('mouseover',this._handleMouseoverCountryList),this._handleClickCountryList=t=>{var
i=e._getClosestListItem(t.target);i&&e._selectListItem(i),this.countryList.addEventListener('click',this._handleClickCountryList);var
t=!0;this._handleClickOffToClose=(t|>|e._closeDropdown(),t=!1),document.documentElement.addEventListener('click',this._handleClickOffToClose);var
i="",o=null;this._handleKeydownOnDropdown=t=>{t.preventDefault(),'ArrowUp'===t.key||'Up'===t.key||'ArrowDown'===t.key||'Down'===t.key?e._handleUpDownKey(t.key):'Enter'===t.key?e._handleEnterKey():'Escape'===t.key?e._closeDropdown():/^([a-zA-ZÀ-Ä¿Ð-ÑËÏ-Ï]$/).test(t.key)&&(o&&clearTimeout(o),i=t.key.toLowerCase(),e._searchForCountry(i),o=setTimeout(()=>{i=""},1e3)),document.addEventListener('keydown',this._handleKeydownOnDropdown)},{key:'_handleUpDownKey',value:function(e){var
t='ArrowUp'===e||'Up'===e?this.highlightedItem.previousElementSibling:this.highlightedItem.nextElementSibling;t&&(t.classList.contains('iti__divider')&&(t='ArrowUp'===e||'Up'===e?t.previousElementSibling:t.nextElementSibling),this._highlightListItem(t,!0)),{key:'_handleEnterKey',value:function(){this.highlightedItem&&this._selectListItem(this.highlightedItem)},{key:'_searchForCountry',value:function(e){for(var
t=0;t<this.countries.length;t++)if(this._startsWith(this.countries[t].name,e)){var
i=this.countryList.querySelector('#iti-'_.concat(this.id,'__item-'_.concat(this.countries[t].iso2));this._highlightListItem(i,!1),this._scrollTo(i,!0);break}},{key:'_startsWith',value:(e,t)=>e.substr(0,t.length).toLowerCase()===t},{key:'_updateValFromNumber',value:function(e){var
t=e;if(this.options.formatOnDisplay&&window.intlTelInputUtils&&this.selectedCountryData){var
i=this.options.nationalMode||'+'!===t.charAt(0)&&!this.options.separateDialCode,o=intlTelInputUtils.numberFormat,r=o.NATIONAL,n=o.INTERNATIONAL,a=i?r:n;t=intlTelInputUtils.formatNumber(t,this.selectedCountryData.iso2,a);t=this._beforeSetNumber(t),this.telInput.value=t},{key:'_updateFlagFromNumber',value:function(e){var
t=e,i=this.selectedCountryData.dialCode;t&&'1'===i&&'+'!===t.charAt(0)&&('1'!===t.charAt(0)&&(t='1'.concat(t)),t='+'_.concat(t),this.options.separateDialCode&&i&&'+'!===t.charAt(0)&&(t='+'_.concat(i).concat(t));var
o=this._getDialCode(t,!0),r=this._getNumeric(t),n=null;if(o){var
a=this.countryCodes[this._getNumeric(o)],s=-1===a.indexOf(this.selectedCountryData.iso2)&&r.length<=o.length-1;if(!('1'===i&&this._isRegionlessNanp(r)||s))for(var
l=0;l<a.length;l++)if(a[l]){n=a[l];break}}else+'!===t.charAt(0)&&r.length?n="t&&'+'!===t|(n=this.defaultCountry);return

```

```

null!=n&&this._setFlag(n)},{key:'_isRegionlessNanp',value:function(e){var t=this._getNumeric(e);if('1'===t.charAt(0)){var i=t.substr(1,3);return-1!=c.indexOf(i)}return!1}},{key:'_highlightListItem',value:function(e,t){var i=this.highlightedItem;j&&i.classList.remove('iti__highlight'),this.highlightedItem=e,this.highlightedItem.classList.add('iti__highlight'),this.selectedFlag.setAttribute('aria-activedescendant',e.getAttribute('id')),t&&this.highlightedItem.focus()},{key:'_getCountryData',value:function(e,i,o){for(var r=i?t:this.countries,n=0;n<r.length;n++)if(r[n].iso2===e)return r[n];if(o)return null;throw new Error('No country data for \'+e+\')'}},{key:'_setFlag',value:function(e){var t=this.options,i=t.allowDropdown,o=t.separateDialCode,r=t.showFlags,n=this.selectedCountryData.iso2?this.selectedCountryData:{};if(this.selectedCountryData=e?this._getCountryData(e,!1,!1):{}),this.selectedCountryData.iso2&&(this.defaultCountry=this.selectedCountryData.iso2),r&&this.selectedFlagInner.setAttribute('class','iti__flag '+this.selectedCountryData.iso2+'.concat(e)'),this._setSelectedCountryFlagTitleAttribute(e,o){var a=this.selectedCountryData.dialCode?'+'.concat(this.selectedCountryData.dialCode):'';this.selectedDialCode.innerHTML=a;var s=this.selectedFlag.offsetWidth||this._getHiddenSelectedFlagWidth();this.isRTL?this.tellInput.style.paddingRight=''.concat(s+6,'px'):this.tellInput.style.paddingLeft=''.concat(s+6,'px')}if(this._updatePlaceholder(),i){var l=this.activeItem;if(l&&(l.classList.remove('iti__active'),l.setAttribute('aria-selected','false')),e){var d=this.countryList.querySelector('#iti-'.concat(this.id,'__item-').concat(e,'-preferred'))||this.countryList.querySelector('#iti-'.concat(this.id,'__item-').concat(e));d.setAttribute('aria-selected','true'),d.classList.add('iti__active'),this.activeItem=d}return n.iso2!==e}},{key:'_setSelectedCountryFlagTitleAttribute',value:function(e,t){var i;this.selectedFlag&&(i=e&&!t?''.concat(this.selectedCountryData.name,' '+this.selectedCountryData.dialCode):e?this.selectedCountryData.name:'Unknown'),this.selectedFlag.setAttribute('title',i)},{key:'_getHiddenSelectedFlagWidth',value:function(){var e=this.tellInput.parentNode.cloneNode();e.style.visibility='hidden',document.body.appendChild(e);var t=this.flagsContainer.cloneNode();e.appendChild(t);var i=this.selectedFlag.cloneNode(!0);t.appendChild(i);var o=i.offsetWidth;return e.parentNode.removeChild(e)},{key:'_updatePlaceholder',value:function(){var e='aggressive'===this.options.autoPlaceholder||!this.hadInitialPlaceholder&&'polite'===this.options.autoPlaceholder;if(window.intlTelInputUtils&&e){var t=intlTelInputUtils.numberType[this.options.placeholderNumberType],i=this.selectedCountryData.iso2?intlTelInputUtils.getExampleNumber(this.selectedCountryData.iso2,this.options.nationalMode,t):'';i=this._beforeSetNumber(i),'function'===typeof this.options.customPlaceholder&&(i=this.options.customPlaceholder(i,this.selectedCountryData)),this.tellInput.setAttribute('placeholder',i)},{key:'_selectListItem',value:function(e){var t=this._setFlag(e.getAttribute('data-country-code'));this._closeDropdown(),this._updateDialCode(e.getAttribute('data-dial-code')),this.tellInput.focus();var i=this.tellInput.value.length;this.tellInput.setSelectionRange(i,i),t&&this._triggerCountryChange()},{key:'_closeDropdown',value:function(){this.countryList.classList.add('iti__hide'),this.selectedFlag.setAttribute('aria-expanded','false'),this.selectedFlag.removeAttribute('aria-activedescendant'),this.dropdownArrow.classList.remove('iti__arrow--up'),document.removeEventListener('keydown',this._handleKeydownOnDropdown),document.documentElement.removeEventListener('click',this._handleClickOffToClose),this.countryList.removeEventListener('mouseover',this._handleMouseoverCountryList),this.countryList.removeEventListener('click',this._handleClickCountryList),this.options.dropdownContainer&&(this.isMobile||window.removeEventListener('scroll',this._handleWindowScroll)),this.dropdown.parentNode&&this.dropdown.parentNode.removeChild(this.dropdown)),this._trigger('close:countrydropdown')},{key:'_scrollTo',value:function(e,t){var i=this.countryList,o=window.pageYOffset||document.documentElement.scrollTop,r=i.offsetTop,n=i.getBoundingClientRect().top+o,a=n+r,s=e.offsetHeight,l=e.getBoundingClientRect().top+o,d=l+s,c=l+n+i.scrollTop,u=r/2-s/2;if(!<n)t&&(c=u),i.scrollTop=c;else if(d>a){t&&(c=u);var p=r-s;i.scrollTop=c-p}},{key:'_updateDialCode',value:function(e){var t,i=this.tellInput.value,o='+'.concat(e);if('+'===i.charAt(0)){var r=this._getDialCode(i);t=r?i.replace(r,o):this.tellInput.value=t}else this.options.autoInsertDialCode&&(t=i?o+i:o,this.tellInput.value=t)},{key:'_getDialCode',value:function(e,t){var i='';if('+'===e.charAt(0))for(var o=' ',r=0;r<e.length;r++){var n=e.charAt(r);if(!isNaN(parseInt(n,10))){if(o+=n,t)this.countryCodes[o]&&(i=e.substr(0,r+1));else if(this.dialCodes[o]){i=e.substr(0,r+1);break}if(o.length===this.countryCodeMaxLen)break}return i}},{key:'_getFullNumber',value:function(){var e=this.tellInput.value.trim(),t=this.selectedCountryData.dialCode,i=this._getNumeric(e);return(this.options.separateDialCode&&'+'===e.charAt(0)&&t&&i?'+'.concat(t):'+e)},{key:'_beforeSetNumber',value:function(e){var t=e;if(this.options.separateDialCode){var i=this._getDialCode(t);if(i){var o='+'===t[(i+'+'.concat(this.selectedCountryData.dialCode)).length]||'-'===t[i.length]?i.length+1:i.length;t=t.substr(o)}return this._cap(t)},{key:'_triggerCountryChange',value:function(){this._trigger('countrychange')},{key:'handleAutoCountry',value:function(){'auto'===this.options.initialCountry&&(this.defaultCountry=window.intlTelInputGlobals.autoCountry,this.tellInput.value||this.setCountry(this.defaultCountry),this.resolveAutoCountryPromise())},{key:'handleUtils',value:function(){window.intlTelInputUtils&&(this.tellInput.value&&this._updateValFromNumber(this.tellInput.value),this._updatePlaceholder()),this.resolveUtilsScriptPromise()},{key:'destroy',value:function(){var

```



```

out{0%{opacity:1;transform:translate(0, 0);transform-origin:bottom}100%{opacity:0;transform:translate(0, 25px);transform-
origin:bottom}}@keyframes
svelte-144ms2f-animation-widget{0%{opacity:0;transform:scale(0, 0);transform-origin:bottom
right}50%{transform:scale(1.03, 1.03);transform-origin:bottom right}100%{opacity:1;transform:scale(1, 1);transform-origin:bottom
right}}@keyframes
svelte-144ms2f-animation-widget-left{0%{opacity:0;transform:scale(0, 0);transform-origin:bottom
left}50%{transform:scale(1.03, 1.03);transform-origin:bottom left}100%{opacity:1;transform:scale(1, 1);transform-origin:bottom left}}@keyframes
svelte-144ms2f-animation-typing{0%,60%,100%{transform:initial}30%{transform:translateY(-13px)}}@-webkit-keyframes svelte-144ms2f-moving-
gradient{0%{background-position:-150px 0}100%{background-position:150px 0}}@media(prefers-color-scheme: dark){}@media(prefers-color-
scheme:
dark){}@media(prefers-color-scheme:
dark){}@keyframes
svelte-144ms2f-animation-modal{0%{-webkit-
transform:scale(0.7);opacity:0;transform:scale(0.7)}100%{-webkit-transform:scale(1);opacity:1;transform:scale(1)}}@keyframes
svelte-144ms2f-
animation-toast{0%{opacity:0;transform:translate(0, 10px) scale(0.7);transform-origin:bottom}100%{opacity:1;transform:translate(0, 0)
scale(1);transform-origin:bottom}}@keyframes
svelte-144ms2f-animation-fade-
message{0%{opacity:0;transform:scale(0.7)}100%{opacity:1;transform:scale(1)}}@keyframes
svelte-144ms2f-animation-toast-
out{0%{opacity:1;transform:translate(0, 0);transform-origin:bottom}100%{opacity:0;transform:translate(0, 25px);transform-
origin:bottom}}@keyframes
svelte-144ms2f-animation-widget{0%{opacity:0;transform:scale(0, 0);transform-origin:bottom
right}50%{transform:scale(1.03, 1.03);transform-origin:bottom right}100%{opacity:1;transform:scale(1, 1);transform-origin:bottom
right}}@keyframes
svelte-144ms2f-animation-widget-left{0%{opacity:0;transform:scale(0, 0);transform-origin:bottom
left}50%{transform:scale(1.03, 1.03);transform-origin:bottom left}100%{opacity:1;transform:scale(1, 1);transform-origin:bottom left}}@keyframes
svelte-144ms2f-animation-typing{0%,60%,100%{transform:initial}30%{transform:translateY(-13px)}}.svelte-144ms2f.svelte-144ms2f.svelte-
144ms2f::-webkit-scrollbar{width:4px}.svelte-144ms2f.svelte-144ms2f.svelte-144ms2f::-webkit-scrollbar:horizontal{height:4px}.svelte-
144ms2f.svelte-144ms2f.svelte-144ms2f::-webkit-scrollbar-track{border-radius:2px}.svelte-144ms2f.svelte-144ms2f.svelte-144ms2f::-webkit-
scrollbar-track:hover{-webkit-box-shadow:inset 0 0 0 2px rgba(0, 0, 0, 0.1)}.svelte-144ms2f.svelte-144ms2f.svelte-144ms2f::-webkit-scrollbar-
thumb{border-radius:2px;background-color:var(--scrollbar-base-color);-webkit-box-shadow:inset 0 0 0 2px var(--scrollbar-base-color), 0 0 0 1px
fade(#fff, 5%)}.svelte-144ms2f.svelte-144ms2f.svelte-144ms2f::-webkit-scrollbar-thumb:hover{-webkit-box-shadow:inset 0 0 0 2px var(--scrollbar-
base-color);border-radius:2px}.widget-add-files.svelte-144ms2f.svelte-144ms2f.svelte-144ms2f{background:#e6f2ff;border-radius:20px;box-
sizing:border-box;padding:10px;position:relative;width:fit-content;max-width:100%;padding-right:28px}.widget-add-files.svelte-144ms2f
.widget-
add-files-info.svelte-144ms2f.svelte-144ms2f{display:flex;align-items:center}.widget-add-files.svelte-144ms2f
.widget-add-files-info.svelte-
144ms2f>span.svelte-144ms2f{color:#384244;padding-left:4px;padding-right:4px;font-size:14px;line-height:21.4px}.widget-add-files.svelte-
144ms2f
.error-text.svelte-144ms2f.svelte-144ms2f{color:#f2594b;margin:0;font-size:10px;margin-left:2px}.widget-add-files.svelte-144ms2f
.button-close.svelte-144ms2f.svelte-144ms2f{background:#e5e5e5;color:#384244;font-size:12px;line-
height:14px;width:16px;height:16px;position:absolute:right:10px;top:12px}@media(prefers-color-scheme: dark){}@media
print{}@media(max-
width:
360px){}.button-close.svelte-144ms2f.svelte-144ms2f.svelte-144ms2f{background:#f5f5f7;color:#6c757d;border-
radius:100%;width:24px;height:24px;z-index:12;font-size:18px;text-align:center;line-height:22px;cursor:pointer}.button-close.svelte-
144ms2f.svelte-144ms2f.svelte-144ms2f: hover{opacity:0.85}.strip-text.svelte-144ms2f.svelte-144ms2f.svelte-144ms2f{white-space:nowrap;text-
overflow:ellipsis;overflow:hidden}@media(prefers-color-scheme: dark){}.widget__footer
.widget-add-files{margin-left:16px;max-width:260px
!important;margin-top:8px}.widget-anim-files-inside.svelte-144ms2f.svelte-144ms2f.svelte-144ms2f{width:20px;height:20px;border-
radius:50%;position:relative;z-index:100;display:flex;align-items:center;justify-content:center;left:1px}.widget-anim-start
.widget-anim-files.svelte-
144ms2f
.widget-anim-files-circle
.mask.svelte-144ms2f.svelte-144ms2f
.widget-anim-start
.widget-anim-files.svelte-144ms2f
.widget-anim-files-
circle
.fill.svelte-144ms2f.svelte-144ms2f{width:22px;height:22px;position:absolute;border-radius:50%}.widget-anim-start
.widget-anim-files.svelte-
144ms2f
.widget-anim-files-circle
.mask.svelte-144ms2f.svelte-144ms2f{clip:rect(0px, 22px, 22px, 11px)}.widget-anim-start
.widget-anim-files.svelte-
144ms2f
.widget-anim-files-circle
.mask
.fill.svelte-144ms2f.svelte-144ms2f{clip:rect(0px, 11px, 22px, 0px);background-color:#2f80ed}.widget-anim-
start
.widget-anim-files.svelte-144ms2f
.widget-anim-files-circle
.mask.full.svelte-144ms2f.svelte-144ms2f
.widget-anim-start
.widget-anim-
files.svelte-144ms2f
.widget-anim-files-circle
.fill.svelte-144ms2f.svelte-144ms2f{animation:svelte-144ms2f-fill
ease-in-out
2s;transform:rotate(180deg)}.widget-anim-start
.widget-anim-files.svelte-144ms2f
.widget-anim-files-inside.svelte-144ms2f.svelte-
144ms2f{background:linear-gradient(0deg, rgba(255, 255, 255, 0.9), rgba(255, 255, 255, 0.9)), #2f80ed}@keyframes svelte-144ms2f-
fill{0%{transform:rotate(0deg)}100%{transform:rotate(180deg)}}}function Ft(e){var t,i,o,r,n,a,s,l,d,c,u=e[0].list[0].name+';function p(e,t){return
e[0].errors?Yt:Rt}var
m=p(e),f=m(e),g=e[0].errors&&Ut(e);return{c(){t=A('div'),i=A('div'),f.c(),o=k(),r=A('span'),n=_u),a=k(),(s=A('div')).textContent='Ã-
',l=k(),g&&g.c(),j(r,'class','strip-text
svelte-144ms2f'),j(i,'class','widget-add-files-info
svelte-144ms2f'),j(s,'class','button-close
svelte-
144ms2f'),j(t,'class','widget-add-files

```

```
144ms2f')),m(u,p){b(u,t,p),h(t,i),f.m(i,null),h(i,o),h(i,r),h(r,n),h(t,a),h(t,s),h(t,l),g&&g.m(t,null),d|(c=l(s,'click',e[2]),d=0)},p(e,r){m!==(m=p(e))&&(f.d
1),(f=m(e))&&(f.c(),f.m(i,o))),1&r&&u!==(u=e[0].list[0].name+'')&&C(n,u),e[0].errors?g?g.p(e,r):((g=Ut(e).c()),g.m(t,null)):g&&(g.d(1),g=null)),d(e){e
&&w(t),f.d(),g&&g.d(),d=-1,c()}}function Yt(e){var t;return(c){(t=A('div')).innerHTML=<div class="widget-anim-files-inside svelte-144ms2f"></div>',j(t,'class','widget-anim svelte-
144ms2f')),m(e,i){b(e,t,i)},d(e){e&&w(t)}}function Rt(e){var t;return(c){(t=A('div')).innerHTML='<div class="widget-anim-files svelte-144ms2f"><div
class="widget-anim-files-circle svelte-144ms2f"><div class="mask full svelte-144ms2f"><div class="fill svelte-144ms2f"></div></div> \n <div
class="mask half svelte-144ms2f"><div class="fill svelte-144ms2f"></div></div> \n <div class="widget-anim-files-inside svelte-144ms2f"></div></div></div>',j(t,'class','widget-anim svelte-
144ms2f')),m(e,i){b(e,t,i)},d(e){e&&w(t)}}function Ut(e){var t;function i(e,t){return'large'===e[0].errors[0].type?Gt:Qt}var
o=i(e),r=o(e);return(c){{r.c(),t=q()},m(e,i){r.m(e,i),b(e,t,i)},p(e,n){o===o=i(e)&&r?p(e,n):(r.d(1),(r=o(e))&&(r.c()),r.m(t.parentNode,t))),d(e){r.d(e),e
&&w(t)}}function Qt(e){var t,i,o=e[0].errors[0].text+";return(c){t=A('p'),i=_o},j(t,'class','error-text svelte-
144ms2f')),m(e,o){b(e,t,o),h(t,i)},p(e,t){1&t&&o!==(o=e[0].errors[0].text+'')&&C(i,o)},d(e){e&&w(t)}}function Gt(e){var
t,i,o=e[1][e[0].errors[0].text+";return(c){t=A('p'),i=_o},j(t,'class','error-text svelte-
144ms2f')),m(e,o){b(e,t,o),h(t,i)},p(e,t){3&t&&o!==(o=e[1][e[0].errors[0].text+'')&&C(i,o)},d(e){e&&w(t)}}function Pt(t){var
i,o=t[0]&&Ft(t);return(c){o&&o.c(),i=q()},m(e,t){o&&o.m(e,t),b(e,i,t)},p(e,t){var[r]=t;e[0]?o.p(e,r):((o=Ft(e)).c()),o.m(i.parentNode,i):o&&(o.d(1),o
=null)},i:e,o:e,d(e){o&&o.d(e),e&&w(i)}}function Kt(e,t,i){var o;p(e,zt,(e=>i(1,o=e)));var{files:r=null}=t;return e.$$set=e=>{'files'in
e&&i(0,r=e.files)},[r,o,function(){i(0,r=null)}}}class Ot extends se{constructor(e){super(),ae(this,e,Kt,Pt,n,{files:0},Bt)}}function Jt(e){v(e,'svelte-
11a07tz', '@keyframes svelte-11a07tz-animation-modal{0%{-webkit-transform:scale(0.7);opacity:0;transform:scale(0.7)}100%{-webkit-
transform:scale(1);opacity:1;transform:scale(1)}}@keyframes svelte-11a07tz-animation-toast{0%{opacity:0;transform:translate(0, 10px)
scale(0.7);transform-origin:bottom}100%{opacity:1;transform:translate(0, 0) scale(1);transform-origin:bottom}}@keyframes svelte-11a07tz-
animation-fade-message{0%{opacity:0;transform:scale(0.7)}100%{opacity:1;transform:scale(1)}}@keyframes svelte-11a07tz-animation-toast-
out{0%{opacity:1;transform:translate(0, 0);transform-origin:bottom}100%{opacity:0;transform:translate(0, 25px);transform-
origin:bottom}}@keyframes svelte-11a07tz-animation-widget{0%{opacity:0;transform:scale(0, 0);transform-origin:bottom
right}50%{transform:scale(1.03, 1.03);transform-origin:bottom right}100%{opacity:1;transform:scale(1, 1);transform-origin:bottom
right}}@keyframes svelte-11a07tz-animation-widget-left{0%{opacity:0;transform:scale(0, 0);transform-origin:bottom left}50%{transform:scale(1.03,
1.03);transform-origin:bottom left}100%{opacity:1;transform:scale(1, 1);transform-origin:bottom left}}@keyframes svelte-11a07tz-animation-
typing{0%,60%,100%{transform:initial}30%{transform:translateY(-13px)}}@-webkit-keyframes svelte-11a07tz-moving-gradient{0%{background-
position:-150px 0}100%{background-position:150px 0}}@media(prefers-color-scheme: dark){@media(prefers-color-scheme:
dark){@media(prefers-color-scheme: dark){@keyframes svelte-11a07tz-animation-modal{0%{-webkit-transform:scale(0.7);opacity:0;transform:scale(0.7)}100%{-webkit-transform:scale(1);opacity:1;transform:scale(1)}}@keyframes svelte-11a07tz-
animation-toast{0%{opacity:0;transform:translate(0, 10px) scale(0.7);transform-origin:bottom}100%{opacity:1;transform:translate(0, 0)
scale(1);transform-origin:bottom}}@keyframes svelte-11a07tz-animation-fade-
message{0%{opacity:0;transform:scale(0.7)}100%{opacity:1;transform:scale(1)}}@keyframes svelte-11a07tz-animation-toast-
out{0%{opacity:1;transform:translate(0, 0);transform-origin:bottom}100%{opacity:0;transform:translate(0, 25px);transform-
origin:bottom}}@keyframes svelte-11a07tz-animation-widget{0%{opacity:0;transform:scale(0, 0);transform-origin:bottom
right}50%{transform:scale(1.03, 1.03);transform-origin:bottom right}100%{opacity:1;transform:scale(1, 1);transform-origin:bottom
right}}@keyframes svelte-11a07tz-animation-widget-left{0%{opacity:0;transform:scale(0, 0);transform-origin:bottom left}50%{transform:scale(1.03,
1.03);transform-origin:bottom left}100%{opacity:1;transform:scale(1, 1);transform-origin:bottom left}}@keyframes svelte-11a07tz-animation-
typing{0%,60%,100%{transform:initial}30%{transform:translateY(-13px)}}.svelte-11a07tz::-webkit-scrollbar{width:4px}.svelte-11a07tz::-webkit-
scrollbar:horizontal{height:4px}.svelte-11a07tz::-webkit-scrollbar-track{border-radius:2px}.svelte-11a07tz::-webkit-scrollbar-track: hover{-webkit-
box-shadow:inset 0 0 0 2px rgba(0, 0, 0, 0.1)}.svelte-11a07tz::-webkit-scrollbar-thumb{border-radius:2px;background-color:var(--scrollbar-base-
color);-webkit-box-shadow:inset 0 0 0 2px var(--scrollbar-base-color), 0 0 0 1px fade(#fff, 5%)}.svelte-11a07tz::-webkit-scrollbar-thumb: hover{-
webkit-box-shadow:inset 0 0 0 2px var(--scrollbar-base-color);border-radius:2px}@media(prefers-color-scheme: dark){@media print{}@media(max-
width: 360px){@media(prefers-color-scheme: dark){@input[type=file].svelte-11a07tz{box-sizing:border-box;width:100%}.widget__footer .widget-
upload-button{position:absolute;right:8px;top:14px;display:block;width:24px;height:24px;background-image:url("https://s3.eu-central-
1.amazonaws.com/live-chat.prod/widget-upload-button.svg");background-repeat:no-repeat;opacity:0.8}.widget__footer .widget-upload-
button: hover{opacity:1}.widget__footer .widget-upload-button input[type=file].svelte-11a07tz{color:transparent;width:24px;height:24px;border-
radius:4px}.widget__footer .widget-upload-button input[type=file].svelte-11a07tz:focus,.widget__footer .widget-upload-button
input[type=file].svelte-11a07tz:active{box-shadow:0 0 0 3px rgba(49, 193, 120, 0.2)}.widget__footer .widget-upload-button input.svelte-11a07tz:-
```



```
webkit-file-upload-button{visibility:hidden}.widget__footer .widget-upload-button input.svelte-11a07tz::before{content:"";display:inline-block;color:red !important;padding:5px 8px;outline:none;white-space:nowrap;-webkit-user-select:none;cursor:pointer;text-shadow:1px 1px #fff;font-weight:700;font-size:10pt}.widget-add-files + .widget-upload-button{display:none}}function Ht(t){var i,o,r,n;return(c){i=A('div'),j(o=A('input'),'type','file'),j(o,'name','file'),j(o,'accept',t[0]),j(o,'class','input-file svelte-11a07tz'),j(i,'class','widget-upload-button svelte-11a07tz')},m(e,a){b(e,i,a),h(i,o),t[5](o,r||n=l(o,'change',t[2]),r=!0)},p(e,t){var[i]=t;1&i&&j(o,'accept',e[0]),i:e,o:e,d(e){e&&w(i),t[5](null),r=!1,n({})}function Zt(e,t,i){var o,{files:r=null}=t,{accept:n='*'}=t,{maxSize:a=null}=t;function s(e){var t=[];for(var i off['large'])if('large'===i)e[0].size>a&&t.push({type:i,isInvalid:!0,text:'file.is.large'});return t.length?t:null}return e.$$set=e=>({files'in e&&i(3,r=e.files),'accept'in e&&i(4,a=e.maxSize)},[n,o,function()]{i(3,r={list:o.files,errors:s(o.files)}),r,a,function(e){N[e?'unshift':'push']((i)=>{i(1,o=e)}))}class Vt extends se{constructor(e){super(),ae(this,e,Zt,Ht,n,{files:3,accept:0,maxSize:4},Jt)}function Wt(e){v(e,'svelte-j4ebr9', '@import \https://cdn.jsdelivr.net/npm/intl-tel-input@18.2.1/build/css/intlTelInput.min.css';@keyframes svelte-j4ebr9-animation-modal{0%{-webkit-transform:scale(0.7);opacity:0;transform:scale(0.7)}100%{-webkit-transform:scale(1);opacity:1;transform:scale(1)}@keyframes svelte-j4ebr9-animation-toast{0%{opacity:0;transform:translate(0, 10px) scale(0.7);transform-origin:bottom}100%{opacity:1;transform:translate(0, 0) scale(1);transform-origin:bottom}}@keyframes svelte-j4ebr9-animation-fade-message{0%{opacity:0;transform:scale(0.7)}100%{opacity:1;transform:scale(1)}@keyframes svelte-j4ebr9-animation-toast-out{0%{opacity:1;transform:translate(0, 0);transform-origin:bottom}100%{opacity:0;transform:translate(0, 25px);transform-origin:bottom}}@keyframes svelte-j4ebr9-animation-widget{0%{opacity:0;transform:scale(0, 0);transform-origin:bottom right}50%{transform:scale(1.03, 1.03);transform-origin:bottom right}100%{opacity:1;transform:scale(1, 1);transform-origin:bottom right}}@keyframes svelte-j4ebr9-animation-widget-left{0%{opacity:0;transform:scale(0, 0);transform-origin:bottom left}50%{transform:scale(1.03, 1.03);transform-origin:bottom left}100%{opacity:1;transform:scale(1, 1);transform-origin:bottom left}}@keyframes svelte-j4ebr9-animation-typing{0%,60%,100%{transform:initial}30%{transform:translateY(-13px)}}.btn.svelte-j4ebr9.svelte-j4ebr9.svelte-j4ebr9{display:inline-block;width:100%;background-color:var(--button-bg);color:var(--button-text-color);border:none;margin-top:6px;padding:8px 12px;border-radius:8px;font-size:15px;font-weight:bold;cursor:pointer;text-decoration:none;text-align:center;box-sizing:border-box}.btn.svelte-j4ebr9.svelte-j4ebr9.svelte-j4ebr9:active{opacity:0.85}.btn.svelte-j4ebr9.svelte-j4ebr9.svelte-j4ebr9:active{box-shadow:0 0 2px rgba(47, 128, 237, 0.2)}.btn.btn-link.svelte-j4ebr9.svelte-j4ebr9.svelte-j4ebr9{background:transparent;font-weight:normal;color:var(--theme-color);opacity:0.8}.svelte-j4ebr9.svelte-j4ebr9.svelte-j4ebr9::-webkit-scrollbar{width:4px}.svelte-j4ebr9.svelte-j4ebr9.svelte-j4ebr9::-webkit-scrollbar:horizontal{height:4px}.svelte-j4ebr9.svelte-j4ebr9.svelte-j4ebr9::-webkit-scrollbar-track{border-radius:2px}.svelte-j4ebr9.svelte-j4ebr9.svelte-j4ebr9::-webkit-scrollbar-track:active{background-color:var(--scrollbar-base-color);border-radius:2px}@media(prefers-color-scheme: dark){@media print{@media(max-width: 360px){}form.svelte-j4ebr9:invalid .btn-submit.svelte-j4ebr9.svelte-j4ebr9{opacity:0.5;pointer-events:none}form.svelte-j4ebr9:not(:invalid) input.svelte-j4ebr9~.btn-link.svelte-j4ebr9{pointer-events:none;opacity:0.2}form.svelte-j4ebr9 input.svelte-j4ebr9.svelte-j4ebr9,form.svelte-j4ebr9 .user-input-upload.svelte-j4ebr9.svelte-j4ebr9{width:100%;box-sizing:border-box;padding:8px;font-size:15px;border:1px solid #dddddd;border-radius:8px}form.svelte-j4ebr9 input.svelte-j4ebr9.svelte-j4ebr9:active,form.svelte-j4ebr9 input.svelte-j4ebr9.svelte-j4ebr9:focus,form.svelte-j4ebr9 .user-input-upload.svelte-j4ebr9.svelte-j4ebr9:active,form.svelte-j4ebr9 .user-input-upload.svelte-j4ebr9.svelte-j4ebr9:focus{box-shadow:0 0 2px rgba(47, 128, 237, 0.2);border-color:#2f80ed;outline:none}form.svelte-j4ebr9 input.svelte-j4ebr9.svelte-j4ebr9:invalid:not(:placeholder-shown):not(:focus),form.svelte-j4ebr9 .user-input-upload.svelte-j4ebr9.svelte-j4ebr9:invalid:not(:placeholder-shown):not(:focus){border:1px solid #f2594b}form.svelte-j4ebr9 input[type=tel].svelte-j4ebr9.svelte-j4ebr9{padding-left:50px}form.svelte-j4ebr9 input.disabled.svelte-j4ebr9.svelte-j4ebr9{background-color:#ebebeb}form.svelte-j4ebr9 .btn.svelte-j4ebr9.svelte-j4ebr9{width:auto;margin-top:8px}.iti__country-list--dropup{max-width:280px;overflow-x:hidden}}function Xt(t){var i,o,r,n,a,s,l,d=t[4].send+";return(c){i=A('form'),o=A('input'),n=k(),a=A('button'),s='_('æ" '),l=_d(),j(o,'class','disabled svelte-j4ebr9'),o.disabled=!0,j(o,'type',r=t[0].user_input.variable_type),j(a,'class','btn disabled svelte-j4ebr9'),a.disabled=!0,j(i,'class','svelte-j4ebr9')},m(e,t){b(e,i,t),h(i,o),h(i,n),h(i,a),h(a,s),h(a,l)},p(e,t){1&t&&r!==(r=e[0].user_input.variable_type)&&j(o,'type',r),16&t&&d!==(d=e[4].send+)&&C(l,d),i:e,o:e,d(e){e&&w(i)}}function $t(e){var t,i,o,r,n,a,s,l,d,c,u=e[4].send+",p=[li,si,ai,ni,ri,oi,ii,ti,ei],m=[];function f(e,t){return'email'===e[0].user_input.variable_type?0:'phone'===e[0].user_input.variable_type?1:'number'===e[0].user_input.variable_type?2:'url'===e[0].user_input.variable_type?3:'date'===e[0].user_input.variable_type?4:'datetime'===e[0].user_input.variable_type?5:'time'===e[0].user_input.variable_type?6:null===e[0].user_input.variable_type?7:8}j=i(f(e),o=m[i]=p[i](e));var
```

```
g=e[0].cancel_button&&di(e);return(c){t=A('form'),o.c(),r=k(),n=A('button'),a=_u,s=k(),g&&g.c(),j(n,'class','btn btn-submit svelte-
j4ebr9'),j(n,'type','submit'),j(t,'class','svelte-j4ebr9')},m(o,u){var
p;b(o,t,u),m[i].m(t,null),h(t,r),h(t,r),h(n,a),h(t,s),g&&g.m(t,null),l=!0,d || (c=l(t,'submit'),(p=e[5],function(e){return
e.preventDefault(),p.call(this,e))),d=!0}),p(e,n){var
s=i;(i=f(e))===s?m[i].p(e,n):(V(),$(m[s],1,1,(()=>=>{m[s]=null})),W(),(o=m[i])?o.p(e,n):(o=m[i]=p[i](e)).c(),X(o,1),o.m(t,r)),(!| | 16&n)&&u!==(u=e[4].send
+"))&&C(a,u),e[0].cancel_button?g?g.p(e,n):(g=di(e)).c(),g.m(t,null):g&&(g.d(1),g=null)},i(e)| |(X(o),l=!0),o(e){$(o),l=!1},d(e){e&&w(t),m[i].d(),g&&
g.d(),d=!1,c()}))function ei(t){var i;return(c){j(i=A('input'),'type','text'),j(i,'placeholder',''),j(i,'maxlength','1000'),i.required=!0,j(i,'class','svelte-
j4ebr9')},m(e,o){b(e,i,o),t[16](i)},p:e,i:e,o:e,d(e){e&&w(i),t[16](null)}}function ti(e){var t,i,o,r,n,a,s;function l(t){e[14](t)}var d={};function
c(t){e[15](t)}void 0!==(e[3]&&(d.files=e[3]),i=new Ot({props:d}),N.push((()=>te(i,'files',l))),var u={maxSize:5242880,accept:'.jpg .jpeg .png .txt .doc
.docx .pdf .zip .mp3 .mp4'};return void 0!==(e[3]&&(u.files=e[3]),n=new
Vt({props:u}),N.push((()=>te(n,'files',c))),{c(){t=A('div'),ie(i,$$.fragment),r=k(),ie(n,$$.fragment),j(t,'class','user-input-upload svelte-
j4ebr9')},m(e,o){b(e,t,o),oe(i,t,null),h(t,r),oe(n,t,null),s=!0},p(e,t){var r={};!o&&t&&(o=!0,r.files=e[3],Q((()=>>o=1))),i.$set(r);var
s={};!a&&t&&(a=!0,s.files=e[3],Q((()=>>a=1))),n.$set(s)},i(e){s |(X(i,$$.fragment,e),X(n,$$.fragment,e),s=!0),o(e){$(i,$$.fragment,e),$(n,$$.fragm
ent,e),s=!1},d(e){e&&w(t),re(i),re(n)}}function ii(t){var i;return(c){j(i=A('input'),'type','time'),i.required=!0,j(i,'class','svelte-
j4ebr9')},m(e,o){b(e,i,o),t[13](i)},p:e,i:e,o:e,d(e){e&&w(i),t[13](null)}}function oi(t){var i;return(c){j(i=A('input'),'type','datetime-
local'),i.required=!0,j(i,'class','svelte-j4ebr9')},m(e,o){b(e,i,o),t[12](i)},p:e,i:e,o:e,d(e){e&&w(i),t[12](null)}}function ri(t){var
i;return(c){j(i=A('input'),'type','date'),i.required=!0,j(i,'class','svelte-j4ebr9')},m(e,o){b(e,i,o),t[11](i)},p:e,i:e,o:e,d(e){e&&w(i),t[11](null)}}function
ni(t){var i;return(c){j(i=A('input'),'type','url'),i.required=!0,j(i,'placeholder','https://example.com'),j(i,'class','svelte-
j4ebr9')},m(e,o){b(e,i,o),t[10](i)},p:e,i:e,o:e,d(e){e&&w(i),t[10](null)}}function ai(t){var
i;return(c){j(i=A('input'),'type','number'),i.required=!0,j(i,'placeholder','0'),j(i,'class','svelte-
j4ebr9')},m(e,o){b(e,i,o),t[9](i)},p:e,i:e,o:e,d(e){e&&w(i),t[9](null)}}function si(t){var
i;return(c){j(i=A('input'),'type','tel'),i.required=!0,j(i,'class','svelte-j4ebr9')},m(e,o){b(e,i,o),t[8](i)},p:e,i:e,o:e,d(e){e&&w(i),t[8](null)}}function
li(t){var i;return(c){j(i=A('input'),'type','email'),i.required=!0,j(i,'placeholder','username@example.com'),j(i,'class','svelte-
j4ebr9')},m(e,o){b(e,i,o),t[7](i)},p:e,i:e,o:e,d(e){e&&w(i),t[7](null)}}function di(e){var
t,i,o,r,n=e[0].cancel_button.text+";return(c){t=A('button'),i=_n,j(t,'class','btn btn-link small svelte-
j4ebr9'),j(t,'title','Skip'),j(t,'type','reset')},m(n,a){b(n,t,a),h(t,i,o) |(r=(t,'click',e[17]),o=!0),p(e,t){1&t&&n!==(n=e[0].cancel_button.text+"))&&C(i,n),
d(e){e&&w(t),o=!1,r()}}function ci(e){var t,i,o,r,n=[t,Xt],a=[];function s(e,t){return e[1]?0:1}return
t=s(e),i=a[t]=n[t](e),{c(){i.c(),o=q(),m(e,i){a[t].m(e,i),b(e,o,i),r=!0},p(e,r){var l|=r,d=t;(t=s(e))===d?a[t].p(e,l):(V(),$(a[d],1,1,(()=>=>{a[d]=null})),W(),(i=a[
t])?.p(e,l):(i=a[t]=n[t](e)).c(),X(i,1),i.m(o.parentNode,o))},i(e){r |(X(i),r=!0),o(e){$(i),r=!1},d(e){a[t].d(e),e&&w(o)}}function ui(e,t,i){var
o,r;p(e,tt,(e=>i(18,o=e))),p(e,zt,(e=>i(4,r=e)));var n,a,{message:s=null}=t,{isLast:l}=t;function d(e){var
t={id:e.id,type:'quick_reply',message_id:s.id,payload:e.payload};He(e.text,t),f(tt,o.isUserInput=!1,o)}D((()=>{|&&(null!==(s.user_input.variable_type&
&n.focus()),f(tt,o.isUserInput=!0,o),'phone'===s.user_input.variable_type&&Tt(n,{separateDialCode:!0,nationalMode:!1,initialCountry:'auto',exclude
Countries:['ru'],geoIpLookup:e=>{fetch('https://geoip.com').then((e=>e.json()))}.then((t=>e(t.country_code))).catch((()=>>e('ua')))),utilsScript:'https://
cdn.jsdelivr.net/npm/intl-tel-input@18.2.1/build/js/utlis.js'}));return e.$set(e=>{'message'in e&&i(0,s=e.message),'isLast'in
e&&i(1,l=e.isLast)}),[s,l,n,a,r,function(){if(a)return Ze(a),i(3,a=null),void f(tt,o.isUserInput=!1,o);var
e=n.value,'phone'===s.user_input.variable_type&&(e=window.intlTelInputGlobals.getInstance(n).getNumber()),He(e),f(tt,o.isUserInput=!1,o),d,fun
ction(e){N[e?'unshift':'push']((()=>>{i(2,n=e)})),function(e){N[e?'unshift':'push']((()=>>{i(2,n=e)})),function(e){N[e?'unshift':'push']((()=>>{i(2,n=e)})),fu
nction(e){N[e?'unshift':'push']((()=>>{i(2,n=e)})),function(e){N[e?'unshift':'push']((()=>>{i(2,n=e)})),function(e){N[e?'unshift':'push']((()=>>{i(2,n=e)})),f
unction(e){N[e?'unshift':'push']((()=>>{i(2,n=e)})),function(e){i(3,a=e)},function(e){i(3,a=e)},function(e){N[e?'unshift':'push']((()=>>{i(2,n=e)})),()=>d(s
.cancel_button)}}class pi extends se{constructor(e){super(),ae(this,e,ui,ci,n,{message:0,isLast:1},Wt)}}function mi(e){var t;return t=new
pi({props:{message:e[0],isLast:e[1]}},{c(){ie(t,$$.fragment)},m(e,o){oe(t,e,o),i=!0},p(e,i){var
o={};1&i&&(o.message=e[0]),2&i&&(o.isLast=e[1]),t.$set(o)},i(e){i |(X(t,$$.fragment,e),i=!0),o(e){$(t,$$.fragment,e),i=!1},d(e){re(t,e)}}function
fi(t){var i,o,r,n,a,s,d=t[0].url.substr(t[0].url.lastIndexOf('.')+1+";return(c){i=A('a'),o=A('img'),r=k(),n=A('div'),a=_d),(o.src,'https://s3.eu-central-
1.amazonaws.com/live-chat.prod/ic-file.svg') | |j(o,'src','https://s3.eu-central-1.amazonaws.com/live-chat.prod/ic-
file.svg'),j(o,'alt','File'),j(o,'width','30'),j(i,'class','file-
placeholder'),j(i,'href',s=t[0].url),j(i,'target','_blank')},m(e,t){b(e,i,t),h(i,o),h(i,r),h(i,n),h(n,a)},p(e,t){1&t&&d!==(d=e[0].url.substr(e[0].url.lastIndexOf(
'.')+1+"))&&C(a,d),1&t&&s!==(s=e[0].url)&&j(i,'href',s)},i:e,o:e,d(e){e&&w(i)}}function gi(e){var t,i;return t=new
Ct({props:{message:e[0]}},{c(){ie(t,$$.fragment)},m(e,o){oe(t,e,o),i=!0},p(e,i){var
o={};1&i&&(o.message=e[0]),t.$set(o)},i(e){i |(X(t,$$.fragment,e),i=!0),o(e){$(t,$$.fragment,e),i=!1},d(e){re(t,e)}}function hi(t){var
```

```
i,o=t[0].message+";return(c){i=A('span')},m(e,t){b(e,i,t),i.innerHTML=o},p(e,t){1&&o!==(o=e[0].message+)&&(i.innerHTML=o)},i:e,o:e,d(e){e&&
w(i)}}function
vi(e){var
t,i,o,r,n=[hi,gi,fi,mi],a=[];function
s(e,t){return'text'===e[0].type?0:'image'===e[0].type?1:'document'===e[0].type?2:'user_input'===e[0].type?3:-
1}return~(t=s(e))&&(i=a[t]=n[t](e)),{c(){i&&i.c(),o=q(),m(e,i){~t&&a[t].m(e,i),b(e,o,i),r=!0},p(e,r){var[l]=r,d=t;(t=s(e))===d?~t&&a[t].p(e,l):(i&&(V(),$(
a[d],1,1,(l=>[a[d]=null])),W(),~t?((i=a[t])?i.p(e,l):(i=a[t]=n[t](e)).c()),X(i,1),i.m(o.parentNode,o)):i=null}},i(e){r||X(i,r=!0)},o(e){$(i,r=!1),d(e){~t&&a[
t].d(e),e&&w(o)}}function
bi(e,t,i){var{message:o=null}=t,{isLast:r}=t;return
e.$$set=e=>{'message'in
e&&i(0,o=e.message),'isLast'in
e&&i(1,r=e.isLast)},[o,r]}class
wi extends
se{constructor(e){super(),ae(this,e,bi,vi,n,{message:0,isLast:1})}function
yi(e){v(e,'svelte-
emwjz4', '@media(prefers-color-scheme: dark){@media(prefers-color-scheme: dark){@media(prefers-color-scheme: dark){.widget-chat-message-
content.owner.svelte-emwjz4
.widget-chat-message-content__message.svelte-emwjz4{background-color:var(--message-bg-owner);color:var(--
message-text-color);border-bottom-left-radius:0}.widget-chat-message-content.owner.svelte-emwjz4
.svg-fill.svelte-emwjz4{fill:#050d18}.widget-
img.svelte-emwjz4.svelte-emwjz4{width:100%}}function
Ai(e){var
t,i,o,r=e[0].date+";return(c){t=A('div'),i=_r),j(t,'class','widget-chat-message-
content__message-
time'),j(t,'title',o=e[0].dateFull)},m(e,o){b(e,t,o),h(t,i)},p(e,n){1&&n&&r!==(r=e[0].date+)&&C(i,r),1&&n&&o!==(o=e[0].dateFull)&&j(t,'title',o)},d(e){e&
&w(t)}}function
xi(e){var
t,i,o,r,n,a,s,l,d,c;o=new
wi({props:{message:e[0],isLast:e[1]}},n=new
vt({props:{message:e[0]}},l=new
kt({props:{message:e[0],isLast:e[1]}},var
u=!e[0].replies&&!e[1]&&Ai(e);return(c){t=A('div'),i=A('div'),ie(o.$$fragment),r=k(),ie(o.$$fragment),s=k(),ie(l.$$fragment),d=k(),u&&u.c(),j(i,'clas
s',a='widget-chat-message-content__message
widget-chat-message-content-'+e[0].type+'
svelte-emwjz4'),m(e,a){b(e,t,a),h(t,i),oe(o,i,null),h(i,r),oe(n,i,null),h(t,s),oe(l,t,null),h(t,d),u&&u.m(t,null),c=!0},p(e,r){var[s]=r,d={};1&&s&&(d.message=e[0]),
2&&s&&(d.isLast=e[1]),o.$set(d);var
p={};1&&s&&(p.message=e[0]),n.$set(p),(!c||1&&s&&a!==(a='widget-chat-message-content__message
widget-
chat-message-content-'+e[0].type+'
svelte-emwjz4'))&&j(i,'class',a);var
m={};1&&s&&(m.message=e[0]),2&&s&&(m.isLast=e[1]),l.$set(m),e[0].replies|e[1]?u&&(u.d(1),u=null):u?u.p(e,s):((u=Ai(e)).c()),u.m(t,null)),i(e){c||X
(o.$$fragment,e),X(n.$$fragment,e),X(l.$$fragment,e),c=!0)},o(e){$(o.$$fragment,e),$(n.$$fragment,e),$(l.$$fragment,e),c=!1},d(e){e&&w(t),re(
o),re(n),re(l),u&&u.d(l)}}function
_(e,t,i){var{message:o=null}=t,{isLast:r=null}=t;return
e.$$set=e=>{'message'in
e&&i(0,o=e.message),'isLast'in
e&&i(1,r=e.isLast)},[o,r]}class
ki extends
se{constructor(e){super(),ae(this,e,_i,xi,n,{message:0,isLast:1},yi)}function
qi(e){v(e,'svelte-
1ccibll', '.message-typing.svelte-1ccibll.svelte-1ccibll{display:inline-block;max-width:fit-content}.message-typing.svelte-1ccibll
.widget-chat-message-
content__message.svelte-1ccibll{padding:8px
12px;white-space:nowrap;background-color:var(--message-bg-owner);color:var(--message-text-
color);border-bottom-left-radius:0}.message-typing.svelte-1ccibll
.dots.svelte-1ccibll{position:relative;display:inline-block;width:auto;text-
align:center}.message-typing.svelte-1ccibll
.dots
.dot.svelte-1ccibll{display:inline-block;width:5px;height:5px;border-radius:50%;margin-
right:3px;background:#828282;animation:animation-typing
1.3s linear infinite}.message-typing.svelte-1ccibll
.dots
.dot.svelte-1ccibll:nth-
child(2){animation-delay:-1.1s}.message-typing.svelte-1ccibll
.dots
.dot.svelte-1ccibll:nth-child(3){animation-delay:-0.9s}.widget-chat-message-
content.owner.svelte-1ccibll.svelte-1ccibll{margin-top:16px}}function
li(e){var
t;return(c){t=A('div')}.innerHTML='<div class="widget-chat-
message-content__message svelte-1ccibll"><div class="dots svelte-1ccibll"><span class="dot svelte-1ccibll"></span> \n
<span class="dot svelte-
1ccibll"></span> \n
<span class="dot svelte-1ccibll"></span></div></div>',j(t,'class','widget-chat-message-content owner message-typing svelte-
1ccibll'),m(e,i){b(e,t,i)},d(e){e&&w(t)}}function
ji(t){var
i,o=t[0]&&li();return(c){o&&o.c(),i=q(),m(e,t){o&&o.m(e,t),b(e,i,t)},p(e,t){e[0]?o||((o=li()).c()),o.m(i.parentNode,i):o&&(o.d(1),o=null)},i:e,o:e,d(e){
o&&o.d(e),e&&w(i)}}function
Ci(e,t,i){var o;return p(e,Re,(e=>i(0,o=e))),[o]}class
Si extends
se{constructor(e){super(),ae(this,e,Ci,ji,n,{})}function
Ti(e){v(e,'svelte-w2ef5s', '@media(prefers-color-scheme: dark){.theme-gray
.widget-chat-message-content.user.svelte-w2ef5s
.widget-chat-
message-content__message.svelte-w2ef5s{background:none;position:relative}.theme-gray
.widget-chat-message-content.user.svelte-w2ef5s
.widget-chat-message-content__message.svelte-w2ef5s:after{position:absolute;content:"";left:0;right:0;top:0;bottom:0;background-color:var(--
theme-color);opacity:0.18;z-index:-1;border-radius:8px
8px
0
8px}@media(prefers-color-scheme:
dark){@media(prefers-color-scheme:
dark){.theme-gray
.widget-chat-message-content.user.svelte-w2ef5s
.widget-chat-message-content__message.svelte-w2ef5s{background-
color:#2f80ed
!important;color:#fff
!important}@keyframes
svelte-w2ef5s-animation-modal{0%{-webkit-
transform:scale(0.7);opacity:0;transform:scale(0.7)}100%{-webkit-transform:scale(1);opacity:1;transform:scale(1)}}@keyframes
svelte-w2ef5s-
animation-toast{0%{opacity:0;transform:translate(0,
10px)
scale(0.7);transform-origin:bottom}100%{opacity:1;transform:translate(0,
0)
scale(1);transform-origin:bottom}}@keyframes
svelte-w2ef5s-animation-fade-
message{0%{opacity:0;transform:scale(0.7)}100%{opacity:1;transform:scale(1)}}@keyframes
svelte-w2ef5s-animation-toast-
out{0%{opacity:1;transform:translate(0,
0);transform-origin:bottom}100%{opacity:0;transform:translate(0,
25px);transform-
origin:bottom}}@keyframes
svelte-w2ef5s-animation-widget{0%{opacity:0;transform:scale(0,
0);transform-origin:bottom
```

right}50%{transform:scale(1.03, 1.03);transform-origin:bottom right}100%{opacity:1;transform:scale(1, 1);transform-origin:bottom right})@keyframes svelte-w2ef5s-animation-widget-left{0%{opacity:0;transform:scale(0, 0);transform-origin:bottom left}50%{transform:scale(1.03, 1.03);transform-origin:bottom left}100%{opacity:1;transform:scale(1, 1);transform-origin:bottom left})@keyframes svelte-w2ef5s-animation-typing{0%,60%,100%{transform:initial}30%{transform:translateY(-13px)}}.btn.svelte-w2ef5s.svelte-w2ef5s{display:inline-block;width:100%;background-color:var(--button-bg);color:var(--button-text-color);border:none;margin-top:6px;padding:8px 12px;border-radius:8px;font-size:15px;font-weight:bold;cursor:pointer;text-decoration:none;text-align:center;box-sizing:border-box}.btn.svelte-w2ef5s.svelte-w2ef5s:hover{opacity:0.85}.btn.svelte-w2ef5s.svelte-w2ef5s:active{box-shadow:0 0 2px rgba(47, 128, 237, 0.2)}.btn.btn-secondary.svelte-w2ef5s.svelte-w2ef5s{background-color:transparent;box-shadow:inset 0 0 0 2px var(--button-bg)}.btn.btn-link.svelte-w2ef5s.svelte-w2ef5s{background:transparent;font-weight:normal;color:var(--theme-color);opacity:0.8}.quick-replies.svelte-w2ef5s.svelte-w2ef5s{padding-right:24px}.widget-icebreakers.svelte-w2ef5s.svelte-w2ef5s{margin:0}.widget-icebreakers-icon.svelte-w2ef5s.svelte-w2ef5s{position:absolute;right:8px;top:11px;width:16px;opacity:0.8;mix-blend-mode:luminosity}.svelte-w2ef5s.svelte-w2ef5s::-webkit-scrollbar{width:4px}.svelte-w2ef5s.svelte-w2ef5s::-webkit-scrollbar:horizontal{height:4px}.svelte-w2ef5s.svelte-w2ef5s::-webkit-scrollbar-track{border-radius:2px}.svelte-w2ef5s.svelte-w2ef5s::-webkit-scrollbar-track:hover{-webkit-box-shadow:inset 0 0 2px rgba(0, 0, 0, 0.1)}.svelte-w2ef5s.svelte-w2ef5s::-webkit-scrollbar-thumb{border-radius:2px;background-color:var(--scrollbar-base-color);-webkit-box-shadow:inset 0 0 0 2px var(--scrollbar-base-color), 0 0 1px fade(#fff, 5%)}.svelte-w2ef5s.svelte-w2ef5s::-webkit-scrollbar-thumb:hover{-webkit-box-shadow:inset 0 0 2px var(--scrollbar-base-color);border-radius:2px}.widget__header.svelte-w2ef5s.svelte-w2ef5s{max-width:100%;border-top-left-radius:16px;border-top-right-radius:16px;padding:8px 16px;background-color:#2f80ed;min-height:44px;box-sizing:border-box;display:flex}.widget__body.svelte-w2ef5s.svelte-w2ef5s{background:#f0f6fe;height:345px;overflow:auto;padding:16px;padding-bottom:24px;box-sizing:border-box}.widget__body-content.svelte-w2ef5s.svelte-w2ef5s{display:flex;flex-direction:column;justify-content:flex-end;min-height:100%}.widget__footer.svelte-w2ef5s.svelte-w2ef5s{background-color:var(--footer-bg);border-bottom-left-radius:16px;border-bottom-right-radius:16px;color:#6c757d;font-size:14px;display:flex;justify-content:space-between;width:100%}.widget__footer.svelte-w2ef5s.svelte-w2ef5s:empty{display:inline-block;margin:16px auto;min-height:40px;border-radius:5px;width:200px;background:#f0f6fe;background-repeat:no-repeat;background-position:50%;background-size:30px}.widget-fab.svelte-w2ef5s.svelte-w2ef5s{background-color:#fff;width:64px;height:64px;cursor:pointer;margin:0 auto;border-radius:100%;outline:none;border:none;user-select:none;-webkit-appearance:none;z-index:2;opacity:1;display:flex;justify-content:center;align-items:center}.widget-fab.svelte-w2ef5s.svelte-w2ef5s:focus{outline:none}.widget-fab-shadow.svelte-w2ef5s.svelte-w2ef5s{position:relative}.widget-fab-shadow.widget-fab-shadow-hidden.svelte-w2ef5s.svelte-w2ef5s:before{display:none}.widget-fab-shadow.svelte-w2ef5s.svelte-w2ef5s:before{content:"";width:120px;height:120px;opacity:0.2;pointer-events:none;position:absolute;bottom:-20px;background:linear-gradient(135deg, rgba(14, 14, 41, 0) 50%, rgba(14, 14, 41, 0) 50%, #0e0e29 100%)}.widget-fab-icons.svelte-w2ef5s.svelte-w2ef5s{width:37px;height:37px;margin:0 auto;display:flex;align-items:center;justify-content:center}.widget-add-files-chat.svelte-w2ef5s.svelte-w2ef5s{display:flex;align-items:center}.widget-toast.svelte-w2ef5s.svelte-w2ef5s{border-radius:16px;position:relative;font-size:15px;line-height:1.5;color:#384244;font-weight:normal;box-sizing:border-box;max-width:253px;white-space:pre-line;word-wrap:break-word;cursor:pointer;z-index:8888}.widget-toast.widget-open.svelte-w2ef5s.svelte-w2ef5s{animation:svelte-w2ef5s-animation-toast 0.25s ease-in}.widget-preview-wrapper.widget-left.svelte-w2ef5s.svelte-w2ef5s{left:-24px}.widget-preview-wrapper.widget-right.svelte-w2ef5s.svelte-w2ef5s{right:-24px}.widget-add-files.svelte-w2ef5s.svelte-w2ef5s{background:#e6f2ff;border-radius:20px;box-sizing:border-box;padding:10px;position:relative;width:fit-content;max-width:100%;padding-right:28px}.widget-poweredby.svelte-w2ef5s.svelte-w2ef5s{font-size:10px;display:block;padding:2px 4px 2px 4px;border-radius:10px;position:absolute;right:6px;bottom:0}.widget-toast-wrapper.svelte-w2ef5s.svelte-w2ef5s{position:absolute;bottom:94px}.widget-wrapper.svelte-w2ef5s.svelte-w2ef5s{position:fixed;width:100%}@media(prefers-color-scheme: dark){}.widget-wrapper .widget-chat-message-content.user.svelte-w2ef5s .widget-chat-message-content__message.svelte-w2ef5s{background:none;position:relative}.widget-wrapper .widget-chat-message-content.user.svelte-w2ef5s .widget-chat-message-content__message.svelte-w2ef5s:after{position:absolute;content:"";left:0;right:0;top:0;bottom:0;background-color:var(--theme-color);opacity:0.18;z-index:-1;border-radius:8px 8px 0 8px}@media print{.widget-wrapper.svelte-w2ef5s.svelte-w2ef5s{display:none}}.widget-wrapper.widget-left.svelte-w2ef5s.svelte-w2ef5s{left:0}.widget-wrapper.widget-right.svelte-w2ef5s.svelte-w2ef5s{right:0}@media(max-width:360px){}.button-close.svelte-w2ef5s.svelte-w2ef5s{background:#f5f5f7;color:#6c757d;border-radius:100%;width:24px;height:24px;z-index:12;font-size:18px;text-align:center;line-height:22px;cursor:pointer}.button-close.button-close-widget.svelte-w2ef5s.svelte-w2ef5s{background-color:rgba(255, 255, 255, 0.08);color:#fff;font-weight:bold;position:absolute;top:10px;right:10px;min-width:24px}.button-close.svelte-w2ef5s.svelte-w2ef5s:hover{opacity:0.85}.bubble-new-message.svelte-w2ef5s.svelte-w2ef5s{min-width:20px;min-height:20px;padding:2px;border-radius:50%;background-color:#f2594b;z-index:3;position:absolute;bottom:64px;color:#fff;font-size:12px;line-height:20px;text-align:center;font-weight:bold;display:block;animation:svelte-w2ef5s-animation-fade-message 0.2s ease-in}.bubble-new-message.have-new-scenarios.svelte-w2ef5s.svelte-w2ef5s{min-width:10px;min-height:10px}.floating-messengers-buttons.svelte-w2ef5s.svelte-w2ef5s{display:flex;flex-

```
direction:column;position:absolute;right:24px;bottom:64px;max-height:calc(100vh - 95px);max-width:80px;width:80px;align-items:center;border-
radius:35px;overflow:auto}.widget-chat-message-content.user.svelte-w2ef5s .widget-chat-message-content__message.svelte-
w2ef5s{position:relative;color:var(--message-text-color);border-bottom-right-radius:0}.widget-chat-message-content.user.svelte-w2ef5s .widget-
chat-message-content__message-time.svelte-w2ef5s{left:auto;right:0}}function Li(e){var t,i,o,r=e[0].date+';return(c){t=A('div'),i=_(r),j(t,'class','widget-chat-message-content__message-time svelte-
w2ef5s'),j(t,'title',o=e[0].dateFull)},m(e,o){b(e,t,o),h(t,i)},p(e,n){1&n&&r!==(r=e[0].date+'')&&C(i,r,1&n&&o!==(o=e[0].dateFull)&&j(t,'title',o)},d(e){
e&&w(t)}}function Ei(e){var t;return(c){t=A('span')).textContent='This message is too long. It was not send',j(t,'class','has-warning svelte-
w2ef5s'),m(e,i){b(e,t,i)},d(e){e&&w(t)}}function Mi(e){var t,i,o,r,n,a,s,l;o=new wi({props:{message:e[0]}},var
d=!e[0].hasWarning&&Li(e),c=e[0].hasWarning&&Ei());return(c){t=A('div'),i=A('div'),ie(o.$$fragment),n=k(),d&&d.c(),a=k(),c&&c.c(),s=q(),j(i,'class',r
='widget-chat-message-content__message widget-chat-message-content-'+e[0].type+' svelte-w2ef5s'),j(t,'class','widget-chat-message-content user
svelte-
w2ef5s'),m(e,r){b(e,t,r),h(t,i),oe(o,i,null),h(t,n),d&&d.m(t,null),b(e,a,r),c&&c.m(e,r),b(e,s,r),l=!0},p(e,n){var[a]=n,u={};1&a&&(u.message=e[0]),o.$$se
t(u),(l||1&a&&r!==(r='widget-chat-message-content__message widget-chat-message-content-'+e[0].type+' svelte-
w2ef5s'))&&j(i,'class',r),e[0].hasWarning?d&&(d.d(1),d=null):d?p(e,a):((d=Li(e)).c(),d.m(t,null)),e[0].hasWarning?c|((c=Ei()).c(),c.m(s.parentNode,
s)):c&&(c.d(1),c=null)},i(e)| |(X(o.$$fragment,e),l=!0)},o(e){$(o.$$fragment,e),l=!1},d(e){e&&w(t),re(o),d&&d.d(),e&&w(a),c&&c.d(e),e&&w(s)}}f
unction Di(e,t,i){var{message:o=null}=t;return e.$$set=e=>{'message'in e&&i(0,o=e.message)},[o]}class zi extends
se{constructor(e){super(),ae(this,e,Di,Mi,n,{message:0},Ti)}function Ni(e){v(e,'svelte-f4rpxn','.scale-animation.svelte-f4rpxn{animation-name:svelte-
f4rpxn-scale;animation-duration:0.3s;animation-delay:0s}@keyframes svelte-f4rpxn-scale{from{transform:scale(0)}to{transform:scale(1)}}.widget-
chat-message.svelte-f4rpxn{display:flex;flex-direction:column}.widget-chat-message.is-first.svelte-f4rpxn{margin-top:0}.widget-chat-message-
user.svelte-f4rpxn{align-self:flex-end;transform-origin:bottom right}.widget-chat-message-owner.svelte-f4rpxn{transform-origin:bottom
left'}}function Bi(e,t,i){var o=e.slice();return o[1]=t[i],o[3]=i,o}function Fi(e){var t,i;return t=new ki({props:{message:e[1],isLast:e[3]}===e[0].length-
1}),{c(){ie(t.$$fragment)},m(e,o){oe(t,e,o),i=!0},p(e,i){var o={};1&i&&(o.message=e[1]),1&i&&(o.isLast=e[3]}===e[0].length-
1),t.$$set(o)},i(e){i| |(X(t.$$fragment,e),i=!0)},o(e){$(t.$$fragment,e),i=!1},d(e){re(t,e)}}function Yi(e){var t,i;return t=new
zi({props:{message:e[1]}},{c(){ie(t.$$fragment)},m(e,o){oe(t,e,o),i=!0},p(e,i){var o={};1&i&&(o.message=e[1]),t.$$set(o)},i(e){i| |(X(t.$$fragment,e),i=!0)},o(e){$(t.$$fragment,e),i=!1},d(e){re(t,e)}}function Ri(e,t){var
i,o,r,n,a,s=t[1].isOwner&&Fi(t),l=t[1].isOwner&&Yi(t);return{key:e,first:null,c(){i=A('div'),s&&s.c(),o=k(),l&&l.c(),r=k(),j(i,'class',n='widget-chat-
message '+t[1].isOwner?'widget-chat-message-owner':'widget-chat-message-user')+ scale-animation svelte-f4rpxn'),L(i,'is-
first',t[3]),this.first=i),m(e,t){b(e,i,t),s&&s.m(i,null),h(i,o),l&&l.m(i,null),h(i,r),a=!0},p(e,d){t=e[1].isOwner?s?(s.p(t,d),1&d&&X(s,1)):((s=Fi(t)).c(),X(s,
1),s.m(i,o)):s&&(V(),$(s,1,1,(l=>{s=null})),W()),t[1].isOwner?l&&(V(),$(l,1,1,(l=>{l=null})),W()):!l.p(t,d),1&d&&X(l,1)):((l=Yi(t)).c(),X(l,1),l.m(i,r)),(la|
|1&d&&n!==(n='widget-chat-message '+t[1].isOwner?'widget-chat-message-owner':'widget-chat-message-user')+ scale-animation svelte-
f4rpxn'))&&j(i,'class',n),(la| |1&d)&&l(i,'is-first',t[3]),i(e){a| |(X(s),X(l),a=!0)},o(e){$(s),$(l),a=!1},d(e){e&&w(i),s&&s.d(),l&&l.d()}}function
Ui(e){for(var t,i,r,n=[],a=new Map,s=e[0],l=e=>e[1],d=0;d<s.length;d+=1){var c=Bi(e,s,d),u=(c);a.set(u,n[d]=Ri(u,c))}return i=new Si({}),c(){for(var
e=0;e<n.length;e+=1)n[e].c();t=k(),ie(i.$$fragment)},m(e,o){for(var a=0;a<n.length;a+=1)n[a]&&n[a].m(e,o);b(e,t,o),oe(i,e,o),r=!0},p(e,i){var[r]=i;1&r&&(s=e[0],V()),n=function(e,t,i,r,n,a,s,l,d,c,u,p){let
m=e.length,f=a.length,g=m;const h={};for(;g--;)h[e[g].key]=g;const v=[],b=new Map,w=new Map,y=[];for(g=f;g--;){const e=p(n,a,g),o=i(e);let
l=s.get(o);l?r&&y.push((l>=l.p(e,t)):l=c(o,e),l.c()),b.set(o,v[g]=l),o in h&&w.set(o,Math.abs(g-h[o]))}const A=new Set,x=new Set;function
_(e){X(e,1),e.m(l,u),s.set(e.key,e),u=e.first,f--}for(;m&&f;){const t=v[f-1],i=e[m-1],o=t.key,r=i.key;t===i?(u=t.first,m--,f--
):b.has(r)?!s.has(o)| |A.has(o)?_(t):x.has(r)?m--:w.get(o)>w.get(r)?(x.add(o),_(t)):A.add(r),m--):(d(i,s),m--)}for(;m--;){const
t=e[m];b.has(t.key)| |d(t,s)}for(;f;)_v[f-1];return o(y),v){n,r,l,1,e,s,a,t.parentNode,ee,Ri,t,Bi,W()}}i(e){if(!r){for(var
t=0;t<s.length;t+=1)X(n[t]);X(i.$$fragment,e),r=!0}},o(e){for(var t=0;t<n.length;t+=1)n[t];$(i.$$fragment,e),r=!1},d(e){for(var
o=0;o<n.length;o+=1)n[o].d(e);e&&w(t),re(i,e)}}function Qi(e,t,i){var o;return p(e,Ye,(e=>i(0,o=e))),[o]}class Gi extends
se{constructor(e){super(),ae(this,e,Qi,Ui,n,{},Ni)}function Pi(e){v(e,'svelte-ryebv0','.terms-link.svelte-ryebv0.svelte-ryebv0{text-
align:center;margin:0 20px 24px;font-size:13px;word-break:break-word}.terms-link.svelte-ryebv0 a.svelte-ryebv0{color:var(--theme-
color);opacity:0.9;text-decoration:underline}.terms-link.svelte-ryebv0 a.svelte-ryebv0:hover{opacity:1'}}function Ki(e){var
t,i,o,r,n=e[0].config.terms.title+';return(c){t=A('div'),i=A('a'),o=_(n),j(i,'href',r=e[0].config.terms.link),j(i,'target','_blank'),j(i,'class','svelte-
ryebv0'),j(t,'class','terms-link svelte-ryebv0'),m(e,r){b(e,t,r),h(t,i),h(i,o)},p(e,t){1&t&&n!==(n=e[0].config.terms.title+'')&&C(o,n),1&t&&r!==(r=e[0].config.terms.link)&&j(i,'href',r)},d(e){
e&&w(t)}}function Oi(t){var i,o=t[0].config.terms&&Ki(t);return(c){o&&o.c(),i=q()},m(e,t){o&&o.m(e,t),b(e,i,t)},p(e,t){var[r]=t;e[0].config.terms?o.p(e,r):((o=Ki(e)).c()),o.m(i,pa
```

```
rentNode,i):o&&(o.d(1),o=null),i:e,o:e,d(e){o&&o.d(e),e&&w(i)}}function Ji(e,t,i){var o;return p(e,tt,(e=>i(0,o=e)),[o])class Hi extends
se{constructor(e){super(),ae(this,e,ji,Oi,n,{},Pi)}}function Zi(e){v(e,'svelte-v6i8ti',', widget-greeting.svelte-v6i8ti{text-align:center;color:#777;margin:12px 20px;font-size:14px;white-space:pre-wrap}})function Vi(e){var
t,i,o=e[0].config.greeting+";return{c(){t=A('div'),i=_o),j(t,'class','widget-greeting svelte-v6i8ti')},m(e,o){b(e,t,o),h(t,i)},p(e,t){1&t&&o!==(o=e[0].config.greeting+'')&&C(i,o)},d(e){e&&w(t)}}function Wi(t){var
i,o=t[0].config.greeting&&Vi(t);return{c(){o&&o.c(),i=q()},m(e,t){o&&o.m(e,t),b(e,i,t)},p(e,t){var[r]=t;e[0].config.greeting?o?o.p(e,r):((o=Vi(e)).c()),o.
m(i.parentNode,i):o&&(o.d(1),o=null),i:e,o:e,d(e){o&&o.d(e),e&&w(i)}}function Xi(e,t,i){var o;return p(e,tt,(e=>i(0,o=e)),[o])class Si extends
se{constructor(e){super(),ae(this,e,Xi,Wi,n,{},Zi)}}function eo(e){v(e,'svelte-rmlon8',', btn.svelte-rmlon8.svelte-rmlon8.svelte-rmlon8{display:inline-
block;width:100%;background-color:var(--button-bg);color:var(--button-text-color);border:none;margin-top:6px;padding:8px 12px;border-
radius:8px;font-size:15px;font-weight:bold;cursor:pointer;text-decoration:none;text-align:center;box-sizing:border-box}.btn.svelte-rmlon8.svelte-
rmlon8.svelte-rmlon8:active{box-shadow:0 0 0 2px rgba(47, 128, 237, 0.2)}.btn.btn-secondary.svelte-rmlon8.svelte-rmlon8.svelte-rmlon8{background-color:transparent;box-shadow:inset 0 0 0 2px var(--button-
bg)}.btn.btn-link.svelte-rmlon8.svelte-rmlon8.svelte-rmlon8{background:transparent;font-weight:normal;color:var(--theme-
color);opacity:0.8}.quick-replies.svelte-rmlon8.svelte-rmlon8.svelte-rmlon8{padding-right:24px}.widget-icebreakers.svelte-rmlon8.svelte-
rmlon8.svelte-rmlon8{margin:0}.widget-icebreakers.svelte-rmlon8>button.svelte-rmlon8.svelte-rmlon8{background-color:var(--qr-button-
bg);border:none;box-shadow:0 1px 1px rgba(0, 0, 0, 0.05);color:var(--theme-color);padding:8px 22px 8px 12px;border-radius:8px;font-
size:15px;display:block;width:100%;overflow:hidden;text-align:left;position:relative;line-height:1.5;cursor:pointer}.widget-icebreakers.svelte-
rmlon8>button.svelte-rmlon8+button.svelte-rmlon8{margin-top:4px}.widget-icebreakers.svelte-rmlon8>button.postback.svelte-rmlon8.svelte-
rmlon8:after{content:"";position:absolute:right:12px;top:15px;border:solid #aaa;border-width:0 1px 1px 0;display:inline-block;padding:3px;vertical-
align:middle;transform:rotate(-45deg)}.widget-icebreakers.svelte-rmlon8>button.svelte-rmlon8.svelte-rmlon8:active{box-shadow:0 1px 3px rgba(0, 0, 0, 0.15);opacity:0.85}.widget-icebreakers.svelte-rmlon8>button.svelte-rmlon8.svelte-rmlon8:active{box-shadow:0 0 0 2px rgba(47, 128, 237, 0.2)}.widget-icebreakers-icon.svelte-rmlon8.svelte-rmlon8.svelte-rmlon8{position:absolute:right:8px;top:11px;width:16px;opacity:0.8;mix-blend-
mode:luminosity}})function to(e,t,i){var o=e.slice();return o[2]=t[i],o}function io(e){for(var
t,i=e[0].config.commands_menu.commands,o=[],r=0;r<i.length;r+=1)o[r]=ro(to(e,i,r));return{c(){t=A('div');for(var
e=0;e<o.length;e+=1)o[e].c();j(t,'class','widget-icebreakers svelte-rmlon8')},m(e,i){b(e,t,i);for(var
r=0;r<o.length;r+=1)o[r]&&o[r].m(t,null)},p(e,r){if(1&r){var n;for(i=e[0].config.commands_menu.commands,n=0;n<i.length;n+=1){var
a=to(e,i,n);o[n]?o[n].p(a,r):(o[n]=ro(a),o[n].c(),o[n].m(t,null))}for(n<o.length;n+=1)o[n].d(1);o.length=i.length}},d(e){e&&w(t),y(o,e)}}function
oo(e){var t;return{c(){t=A('img')},src,'https://s3.eu-central-1.amazonaws.com/live-chat.prod/ic-custom-link.svg'}|j(t,'src','https://s3.eu-central-
1.amazonaws.com/live-chat.prod/ic-custom-link.svg'),j(t,'alt',''),j(t,'class','widget-icebreakers-icon svelte-
rmlon8')},m(e,i){b(e,t,i)},d(e){e&&w(t)}}function ro(e){var t,i,o,r,n,a,s,l=e[2].text+'',d='web_url'===e[2].type&&oo();function c(){return
e[1][e[2]]}return{c(){t=A('button'),i=_o),o=k(),d&&d.c(),r=k(),j(t,'class',n=m(e[2].type)+' svelte-
rmlon8')},m(e,n){b(e,t,n),h(t,i),h(t,o),d&&d.m(t,null),h(t,r),a||s=l(t,'click',c),a=!0},p(o,a){e=o,1&a&&!==(l=e[2].text+'')&&C(i,l),'web_url'===e[2].typ
e?d|(((d=oo()).c(),d.m(t,r):d&&(d.d(1),d=null),1&a&&n!==(n=m(e[2].type)+' svelte-
rmlon8')&&j(t,'class',n)),d(e){e&&w(t),d&&d.d(),a=!1,s()}})function no(t){var
i,o=t[0].config.commands_menu&&io(t);return{c(){o&&o.c(),i=q()},m(e,t){o&&o.m(e,t),b(e,i,t)},p(e,t){var[r]=t;e[0].config.commands_menu?o?o.p(e
,r):((o=io(e)).c()),o.m(i.parentNode,i):o&&(o.d(1),o=null),i:e,o:e,d(e){o&&o.d(e),e&&w(i)}}function ao(e,t,i){var
o;p(e,tt,(e=>i(0,o=e)));return[o,e=>et(e)]}class so extends se{constructor(e){super(),ae(this,e,ao,no,n,{},eo)}}function lo(e){var t,i,o,r,n,a;return t=new
Si({}),o=new Hi({}),n=new so({}),{c(){ie(t.$$fragment),i=k(),ie(o.$$fragment),r=k(),ie(n.$$fragment)},m(e,s){oe(t,e,s),b(e,i,s),oe(o,e,s),b(e,r,s),oe(n,e,s),a=!0},i(e){a||X(t.$$fr
agment,e),X(o.$$fragment,e),X(n.$$fragment,e),a=!0},o(e){$(t.$$fragment,e),$(o.$$fragment,e),$(n.$$fragment,e),a=!1},d(e){re(t,e),e&&w(i),re
(o,e),e&&w(r),re(n,e)}})function co(e){var t,i,o,r;return t=new Hi({}),o=new Gi({}),{c(){ie(t.$$fragment),i=k(),ie(o.$$fragment)},m(e,n){oe(t,e,n),b(e,i,n),oe(o,e,n),r=!0},i(e){r||X(t.$$fragment,e),X(o.$$fragment,e),r=!0},o(e)
{$(t.$$fragment,e),$(o.$$fragment,e),r=!1},d(e){re(t,e),e&&w(i),re(o,e)}})function uo(e){var t,i,o,r,n=[co,lo],a=[];function s(e,t){var i;return
null!==(i=e[0])&&void 0!==(i&&i.length?0:1)}return i=s(e),o=a[i]=n[i](e),{c(){t=A('div'),o.c(),j(t,'class','widget__body-
content')},m(e,o){b(e,t,o),a[i].m(t,null),r=!0},p(e,r){var
l=i;(i=s(e))!==(l&&(V(),$(a[l],1,1,({=>{a[l]=null})),W(),(o=a[l])||o=a[l]=n[i](e)).c(),X(o,1),o.m(t,null)),i(e){r||X(o,r=!0),o(e){$(o,r=!1},d(e){e&&w(t),a
[i].d()}})function po(e,t,i){var o;return p(e,Ye,(e=>i(0,o=e))),[o]}class mo extends se{constructor(e){super(),ae(this,e,po,uo,n,{})}function fo(e){var
t=function(e,t,i){e.addEventListener(t,i,!1)};function(){function
i(){e.style.height='auto',e.style.height=e.scrollHeight>105?'105px':e.scrollHeight+'px'}function
```

```

o(){window.setTimeout(i,100)}t(e,'change',o),t(e,'cut',o),t(e,'paste',o),t(e,'drop',o),t(e,'keydown',o),e.focus(),e.select(),i)}function
go(e){v(e,'svelte-8hudms','.disabled.svelte-8hudms.svelte-8hudms{opacity:0.6;cursor:not-allowed;pointer-events:none}.widget__footer-
container.svelte-8hudms.svelte-8hudms{width:320px;position:relative;padding-bottom:18px}.widget__footer-container.svelte-8hudms
.widget__footer-inapp.svelte-8hudms{position:relative}.widget__footer-container.svelte-8hudms .widget__footer-inapp .form-control.svelte-
8hudms{resize:none;border:none;outline:none;color:var(--footer-input-text-color);background-color:var(--footer-bg);opacity:1;font-size:14px;font-
family:inherit;padding:16px 40px 0 16px;box-sizing:border-box;display:block;width:100%;min-height:50px}.widget__footer-container.svelte-8hudms
.widget__footer-inapp .form-control.svelte-8hudms::placeholder{opacity:0.5;color:var(--footer-input-text-color)}.widget__footer-container.svelte-
8hudms .widget__footer-inapp .form-control[disabled].svelte-8hudms{background-color:rgba(0, 0, 0, 0.05)}.widget__footer-container.svelte-
8hudms .widget__footer-inapp.inapp-preview .form-control.svelte-8hudms{color:rgba(0, 0, 0, 0.35)}.widget__footer-container.svelte-8hudms
.widget__footer-inapp.inapp-preview .input-group-btn.svelte-8hudms{bottom:20px}.widget__footer-container.svelte-8hudms .input-group-
btn.svelte-8hudms{position:absolute;right:8px;top:16px;cursor:pointer;opacity:0.85;background-repeat:no-repeat}.widget__footer-
container.svelte-8hudms .input-group-btn .input-send-button.svelte-8hudms{width:24px;height:24px;display:inline-block}.widget__footer-
container.svelte-8hudms .input-group-btn.svelte-8hudms:hover{opacity:1}}function ho(e){var
t,i,r,n,a;return{c(){t=A('textarea'),'id','chat_input'),j(t,'class','form-control svelte-
8hudms'),t.disabled=i=e[4].isDisabled||e[4].isUserInput,j(t,'maxlength','1000'),j(t,'placeholder',r=e[4].isDisabled?'Connecting...':e[5]['send.message'
]),m(i,o){b(i,t,o),S(t,e[0]),e[14](t),n||a=[l(t,'focus',e[11]),l(t,'keyup',e[12]),l(t,'blur',e[7]),l(t,'input',e[13]),g(fo.call(null,t)),n=10]},p(e,o){16&o&i!==(
i=e[4].isDisabled||e[4].isUserInput)&&(t.disabled=i),48&o&&r!==(r=e[4].isDisabled?'Connecting...':e[5]['send.message'])&&j(t,'placeholder',r),1&o
&&S(t,e[0]),d(i){i&w(t),e[14](null),n=1,o(a)}}function vo(e){var t,i,o;return{c(){t=A('span')).innerHTML='<span class="input-send-button svelte-
8hudms"></span>',j(t,'class','input-group-btn svelte-8hudms'),T(t,'background-image','url(\`https://s3.eu-central-1.amazonaws.com/live-
chat.prod/widget-send-
button.svg\`))',L(t,'disabled',e[4].isUserInput)},m(r,n){b(r,t,n),i||o=[l(t,'click',e[9]),i=10]},p(e,i){16&i&&L(t,'disabled',e[4].isUserInput)},d(e){e&w(t),i
=11,o()}}function bo(e){var t,i,o;function r(t){e[15](t)}var n={maxSize:5242880,accept:['.jpg','.jpeg','.png','.txt','.doc','.docx','.pdf','.zip','.mp3','.mp4'];return
void 0!==(e[1]&&(n.files=e[1]),t=new Vt({props:n}),N.push((()=>te(t,'files',r))),c(){ie(t.$$fragment)},m(e,i){oe(t,e,i),o=10},p(e,o){var
r={};!i&&2&o&&(i=10,r.files=e[1],Q((()=>i=1))),t.$set(r),(e){o||X(t.$$fragment,e),o=10},o(e){$(t.$$fragment,e),o=11},d(e){re(t,e)}}function
wo(e){var
t,i,o,r,n,a=e[5]['powered.by.type']+";return{c(){t=A('span'),i=A('a'),o=_a),r=k(),(n=A('span')).textContent='SendPulse',j(i,'href',e[6]),j(i,'target','_blan
k'),j(t,'class','widget-
poweredby'),m(e,a){b(e,t,a),h(t,i),h(i,o),h(i,r),h(i,n)},p(e,t){32&t&&a!==(a=e[5]['powered.by.type']+")&&C(o,a),d(e){e&w(t)}}function yo(e){var
t,i,o,r,n,a,s,l,d;function c(t){e[10](t)}var u={};void 0!==(e[1]&&(u.files=e[1]),o=new Ot({props:u}),N.push((()=>te(o,'files',c))),var
p=e[1]&&ho(e),m=e[0]||e[1]&&!e[1].errors}&&vo(e),f=e[1]&&!e[0]&&!e[4].show_label&&e[3]&&!e[4].isUserInput&&bo(e),g=e[4].show_label&
&wo(e);return{c(){t=A('div'),i=A('div'),ie(o.$$fragment),n=k(),p&&p.c(),a=k(),m&&m.c(),s=k(),f&&f.c(),l=k(),g&&g.c(),j(i,'class','widget__footer-inapp
svelte-8hudms'),L(i,'disabled',e[4].isUserInput),j(t,'class','widget__footer-container svelte-
8hudms'),m(e,r){b(e,t,r),h(t,i),oe(o,i,null),h(i,n),p&&p.m(i,null),h(t,a),m&&m.m(t,null),h(t,s),f&&f.m(t,null),h(t,l),g&&g.m(t,null),d=10},p(e,n){var[a]=
n,c={};!r&&2&a&&(r=10,c.files=e[1],Q((()=>r=1))),o.$set(c),e[1]?p&&(p.d(1),p=null):p?p.p(e,a):((p=ho(e)).c()),p.m(i,null),(!d||16&a)&&L(i,'disabled',
e[4].isUserInput),e[0]||e[1]&&!e[1].errors?m.p(e,a):((m=vo(e)).c()),m.m(t,s):m&&(m.d(1),m=null),e[1]||e[0]||e[4].show_label||e[3]||e[4].isUs
erInput?f&&(V(),$(f,1,1,()=>f=null)),W():f?(f.p(e,a),27&a&&X(f,1)):((f=bo(e)).c()),X(f,1),f.m(t,l),e[4].show_label?g.p(e,a):((g=wo(e)).c()),g.m(t,null
)):g&&(g.d(1),g=null),i(e){d||X(o.$$fragment,e),X(f),d=10},o(e){$(o.$$fragment,e),$(f),d=11},d(e){e&w(t),re(o),p&&p.d(),m&&m.d(),f&&f.d(),g&
&g.d()}}function Ao(e,t,i){var
o,r;p(e,tt,(e=>i(4,o=e))),p(e,z,(e=>i(5,r=e))),var
n,a,s=ce('spLiveChatCachedMessage'),l='http://com/'.concat('ru'===Nt?'ru/':'',features/live-
chat?utm_source=).concat(window.location.hostname,'&utm_medium=poweredby&utm_campaign=widget&utm_term=freelivechat'),d=ce('spSub
scriberId');function c(e){Enter!==(e.key|e.shiftKey||i(0,s=s.replace(/r?\n/g,"")),u())}function u(){if(n)return Ze(n),void i(1,n=null);if(null==s?void
0:s.trim()){if(localStorage.spSubscriberId)He(s);else{var
e=s;j(3,d=Ce()),Pe().then((()=>He(e)))}pe('spLiveChatCachedMessage'),i(0,s=null)}it.subscribe((e=>{e.value&&setTimeout((()=>a&&a.focus()),1e3)}
));return[s,n,a,d,o,r,l,function(){it.set({value:!1}),null==s?void
0:s.trim()}?ue('spLiveChatCachedMessage',s.trim()):pe('spLiveChatCachedMessage'),c,u,function(e){i(1,n=e)},()=>it.set({value:!0}),e=>c(e),function()
{s=this.value,i(0,s)},function(e){N[e?'unshift':'push']((()=>i(2,a=e))},function(e){i(1,n=e)}}}class xo extends
se{constructor(e){super(),ae(this,e,Ao,yo,n,{go})}function
_o(e){Dt=e,Ye.subscribe((()=>{setTimeout((()=>Dt.scrollTo(0,Dt.scrollHeight)),300)}),ot.subscribe((()=>{setTimeout((()=>Dt.scrollTo(0,Dt.scrollHei
ght)}))}})function ko(){window.sp&&(window.sp.liveChat.config=e=>var
t,e&&(t=e.chatPosition)&&(t.left&&t.right&&delete

```



```

O!==b[v.campaign_param]?b[v.campaign_param]:void
O!==b.gclid?'google_cpc':void
O!==b.yclid?'yandex_cpc':r.none,p=b.utm_content||r.none,m=k()||r.none;break;case
r.traffic.organic:t=r.traffic.organic,i=i||a.getHost(document.referrer),c=r.referrer.organic,u=r.none,p=r.none,m=r.none;break;case
r.traffic.referral:t=r.traffic.referral,i=i||a.getHost(document.referrer),c=c||r.referrer.referral,u=r.none,p=a.parse(document.referrer).path,m=r.none
;break;case
r.traffic.typein:t=r.traffic.typein,i=v.typein_attributes.source,c=v.typein_attributes.medium,u=r.none,p=r.none,m=r.none;break;default:t=r.oops,i=r.
oops,c=r.oops,u=r.oops,p=r.oops,m=r.oops}var n={type:t,source:i,medium:c,campaign:u,content:p,term:m};return o.pack.main(n)}function k(){var
e=document.referrer;if(b.utm_term)return
b.utm_term;if(!e&&a.parse(e).host&&a.parse(e).host.match(/^(?!\.)*yandex\.{2,9}$/i))return!1;try{return
a.getParam(a.parse(document.referrer).query).text}catch(e){return!1}}function q(e){var t=document.referrer;switch(e){case
r.traffic.organic:return!t&&l(t)&&j(t);case
r.traffic.referral:return!t&&l(t)&&C(t);default:return!1}}function l(e){if(v.domain){if(y)return
a.getHost(e)!=a.getHost(w);var t=new RegExp('^(?!\.)*'+s.escapeRegexp(w)+'$','i');return!a.getHost(e).match(t)}return
a.getHost(e)!=a.getHost(document.location.href)}function j(e){var t='yandex',o='text',r='google',n=new
RegExp('^(?!\.)*'+s.escapeRegexp(t)+'\.\{2,9\}$'),l=new
RegExp('^'+s.escapeRegexp(o)+'='.*'),d=new
RegExp('^?:www\.\.?' + s.escapeRegexp(r) + '\.\{2,9\}$');if(a.parse(e).query&&a.parse(e).host.match(n)&&a.parse(e).query.match(l))return
i=t,!0;if(a.parse(e).host.match(d))return i=r,!0;if(!a.parse(e).query)return!1;for(var c=0;c<v.organic.length;c++){if(a.parse(e).host.match(new
RegExp('^(?!\.)*'+s.escapeRegexp(v.organic[c].host)+'$','i'))&&a.parse(e).query.match(new
RegExp('^'+s.escapeRegexp(v.organic[c].param)+'='.*,'i'))return
i=v.organic[c].display||v.organic[c].host,!0;if(c+1===v.organic.length)return!1}}function C(e){if(!v.referrals.length>0)return
t=0;t<v.referrals.length;t++){if(a.parse(e).host.match(new
RegExp('^(?!\.)*'+s.escapeRegexp(v.referrals[t].host)+'$','i'))return
i=v.referrals[t].display||v.referrals[t].host,c=v.referrals[t].medium||r.referrer.referral,!0;if(t+1===v.referrals.length)return
i=a.getHost(e),!0}}function S(){n.set(o.containers.current_extra,o.pack.extra(v.timezone_offset),A,w,y),n.get(o.containers.first_extra)||n.set(o.containers.first_extra,o.pack.ex
tra(v.timezone_offset),A,w,y))return
d.go(A,w,y),n.set(o.containers.current,x(),A,w,y),n.get(o.containers.first)||n.set(o.containers.first,n.get(o.containers.current),A,w,y),n.get(o.contain
ers.udata)?(f=parseInt(n.parse(o.containers.udata)[n.unsbjs(o.containers.udata)][o.aliases.udata.visits]))|1,f=n.get(o.containers.session)?f+1,g=o.
pack.user(f,v.user_ip):(f=1,g=o.pack.user(f,v.user_ip)),n.set(o.containers.udata,g,A,w,y),n.get(o.containers.session)?(h=parseInt(n.parse(o.containe
rs.session)[n.unsbjs(o.containers.session)][o.aliases.session.pages_seen]))|1,h+=1):h=1,n.set(o.containers.session,o.pack.session(h),v.session_lengt
h,w,y),v.promocode&&l.get(o.containers.promocode)&&n.set(o.containers.promocode,o.pack.promo(v.promocode),A,w,y),n.parse(o.containers)
},{'/data':2,'/helpers/cookies':3,'/helpers/uri':4,'/helpers/utls':5,'/migrations':7,'/params':8,'/terms':9}},7:[function(e,t,i){var
o=e('/data'),r=e('/helpers/cookies'),t.exports={go:function(e,t,i){var
n,a=this.migrations,s={l:e,d:t,i};if(r.get(o.containers.first)||r.get(o.service.migrations)){if(!r.get(o.service.migrations))for(n=0;n<a.length;n++)a[n].go
(a[n].id,s)}else{var l=[];for(n=0;n<a.length;n++)l.push(a[n].id);var d="";for(n=0;n<l.length;n++)d+=l[n]+'=1',n<l.length-
1&&(d+=o.delimiter);r.set(o.service.migrations,d,s,l,s,d,s,i)},migrations:[{id:'1418474375998',version:'1.0.0-beta',go:(e,t,i)=>{var
i=e+'=1',n=e+'=0',a=(e,t,i)=>t|!i?e:o.delimiter;try{var s=[];for(var l in o.containers)o.containers.hasOwnProperty(l)&&s.push(o.containers[l]);for(var
d=0;d<s.length;d++){if(r.get(s[d])){var
c=r.get(s[d]).replace(/(\|)?\|(\|)?/g,a);r.destroy(s[d],t,d,t,i),r.destroy(s[d],t,d,t,i),r.set(s[d],c,t,l,t,d,t,i)}r.get(o.containers.session)&&r.set(o.containe
rs.session,o.pack.session(0),t,l,t,d,t,i),r.set(o.service.migrations,i,t,l,t,d,t,i)}catch(e){r.set(o.service.migrations,n,t,l,t,d,t,i)}},{'/data':2,'/helpers/c
ookies':3}},8:[function(e,t,i){var
o=e('/terms'),r=e('/helpers/uri');t.exports={fetch:function(e){var
t=e||{};i={};if(i.lifetime=this.validate.checkFloat(t.lifetime)||6,i.lifetime=parseInt(30*i.lifetime*24*60),i.session_length=this.validate.checkInt(t.sessi
on_length)||30,i.timezone_offset=this.validate.checkInt(t.timezone_offset),i.campaign_param=t.campaign_param||!1,i.user_ip=t.user_ip||o.none
,t.promocode?(i.promocode={},i.promocode.min=parseInt(t.promocode.min)||1e5,i.promocode.max=parseInt(t.promocode.max)||999999):i.prom
ocode=!1,t.typein_attributes&&t.typein_attributes.source&&t.typein_attributes.medium?(i.typein_attributes={},i.typein_attributes.source=t.typein
_attributes.source,i.typein_attributes.medium=t.typein_attributes.medium):i.typein_attributes={source:'(direct)',medium:'(none)'},t.domain&&this
.validate.isString(t.domain)?i.domain={host:t.domain,isolate:!1}:t.domain&&t.domain.host?i.domain=t.domain:i.domain={host:r.getHost(document
.location.hostname),isolate:!1},i.referrals=[],t.referrals&&t.referrals.length>0)for(var
n=0;n<t.referrals.length;n++)t.referrals[n].host&&i.referrals.push(t.referrals[n]);if(i.organic=[],t.organic&&t.organic.length>0)for(var
a=0;a<t.organic.length;a++)t.organic[a].host&&t.organic[a].param&&i.organic.push(t.organic[a]);return

```

i.organics.push({host:'bing.com',param:'q',display:'bing'}),i.organics.push({host:'yahoo.com',param:'p',display:'yahoo'}),i.organics.push({host:'about.com',param:'q',display:'about'}),i.organics.push({host:'aol.com',param:'q',display:'aol'}),i.organics.push({host:'ask.com',param:'q',display:'ask'}),i.organics.push({host:'globososo.com',param:'q',display:'globo'}),i.organics.push({host:'go.mail.ru',param:'q',display:'go.mail.ru'}),i.organics.push({host:'rambler.ru',param:'query',display:'rambler'}),i.organics.push({host:'tut.by',param:'query',display:'tut.by'}),i.referrals.push({host:'t.co',display:'twitter.com'}),i.referrals.push({host:'plus.url.google.com',display:'plus.google.com'}),i.validate={checkFloat:function(e){return!(e||this.isNumeric(parseFloat(e)))&&parseFloat(e)},checkInt:function(e){return!(e||this.isNumeric(parseInt(e)))&&parseInt(e)},isNumeric:e=>isNaN(e),isString:e=>[object String]===Object.prototype.toString.call(e)}},{'./helpers/uri':4,'./terms':9}},9:[(e,t,i)=>{t.exports={traffic:{utm:'utm',organic:'organic',referral:'referral',typein:'typein'},referrer:{referral:'referral',organic:'organic',social:'social',none:'(none)',oops:'(Houston, we have a problem)'}}},{}],(1)(1))};function lo(e){var t=e.current_add_rf,{src:i,typ:o,cnt:r,trm:n,mdm:a,cmp:s}=e.current,l={};t&&'(none)!'==t&&(l.utm_referrer=t),'(direct)!'==i&&'(none)!'==i&&(l.utm_source=i),'typein'!=o&&(l.utm_type=o),'(none)!'==r&&(l.utm_content=r),'(none)!'==n&&(l.utm_term=n),'(none)!'==a&&(l.utm_medium=a),'(none)!'==s&&(l.utm_campaign=s),Fe.update((e=>(e.utm=l,e))))}function jo(e){v(e,'svelte-1ja0w9i','@keyframes svelte-1ja0w9i-animation-modal{0%{-webkit-transform:scale(0.7);opacity:0;transform:scale(0.7)}100%{-webkit-transform:scale(1);opacity:1;transform:scale(1)}@keyframes svelte-1ja0w9i-animation-toast{0%{opacity:0;transform:translate(0, 10px) scale(0.7);transform-origin:bottom}100%{opacity:1;transform:translate(0, 0) scale(1);transform-origin:bottom}}@keyframes svelte-1ja0w9i-animation-fade-message{0%{opacity:0;transform:scale(0.7)}100%{opacity:1;transform:scale(1)}@keyframes svelte-1ja0w9i-animation-toast-out{0%{opacity:1;transform:translate(0, 0);transform-origin:bottom}100%{opacity:0;transform:translate(0, 25px);transform-origin:bottom}}@keyframes svelte-1ja0w9i-animation-widget{0%{opacity:0;transform:scale(0, 0);transform-origin:bottom right}50%{transform:scale(1.03, 1.03);transform-origin:bottom right}100%{opacity:1;transform:scale(1, 1);transform-origin:bottom right}}@keyframes svelte-1ja0w9i-animation-widget-left{0%{opacity:0;transform:scale(0, 0);transform-origin:bottom left}50%{transform:scale(1.03, 1.03);transform-origin:bottom left}100%{opacity:1;transform:scale(1, 1);transform-origin:bottom left}}@keyframes svelte-1ja0w9i-animation-typing{0%,60%,100%{transform:initial}30%{transform:translateY(-13px)}}.widget-chat-message-content.svelte-1ja0w9i.svelte-1ja0w9i.svelte-1ja0w9i{position:relative;margin-top:16px;margin-bottom:8px}.widget-chat-message-content__message.svelte-1ja0w9i.svelte-1ja0w9i.svelte-1ja0w9i{color:#384244;border-radius:8px;word-break:break-word;display:inline-block;word-wrap:break-word;white-space:pre-line;text-align:left;position:relative;padding:10px 12px;font-weight:normal;line-height:1.4;box-shadow:0 1px 2px rgba(0, 0, 0, 0.05);max-width:240px;box-sizing:border-box}.widget-chat-message-content__message.widget-messenger-started.svelte-1ja0w9i.svelte-1ja0w9i.svelte-1ja0w9i{margin-top:5px;overflow:hidden}.widget-chat-message-content-user_input.svelte-1ja0w9i.svelte-1ja0w9i.svelte-1ja0w9i{max-width:100%;padding:16px}.widget-chat-message-content__message-time.svelte-1ja0w9i.svelte-1ja0w9i.svelte-1ja0w9i{position:absolute;color:#6c757d;font-size:10px;margin-top:4px;left:0;white-space:nowrap;text-overflow:ellipsis;opacity:0.6}.file-placeholder.svelte-1ja0w9i.svelte-1ja0w9i.svelte-1ja0w9i{background-color:#f8f8f8;padding:20px;text-decoration:none;text-align:center;display:block;width:100px;border-radius:8px}.file-placeholder.svelte-1ja0w9i img.svelte-1ja0w9i.svelte-1ja0w9i{opacity:0.5}.file-placeholder.svelte-1ja0w9i.svelte-1ja0w9i.svelte-1ja0w9i:hover{background-color:#f0f0f0}.file-placeholder.svelte-1ja0w9i:hover img.svelte-1ja0w9i.svelte-1ja0w9i{opacity:0.8}.message-sent-from.svelte-1ja0w9i.svelte-1ja0w9i.svelte-1ja0w9i{background:rgba(58, 216, 19, 0.1);border-radius:6px;color:#3ad813;font-weight:bold;padding:2px 8px;margin-bottom:16px;max-width:fit-content}.message-limit.svelte-1ja0w9i.svelte-1ja0w9i.svelte-1ja0w9i{background:#ffece8;border-radius:6px;color:#dc3545;font-weight:bold;padding:2px 8px;margin-bottom:16px;max-width:fit-content;text-align:center}.text-loading.svelte-1ja0w9i.svelte-1ja0w9i.svelte-1ja0w9i{display:inline-block;width:100%;max-width:100%;height:12px;background:linear-gradient(to right, #f5f5f5 20%, #eaeaea 50%, #f5f5f5 80%);background-size:300px 50px;animation-name:svelte-1ja0w9i-moving-gradient;animation-duration:1s;animation-iteration-count:infinite;animation-timing-function:linear;animation-fill-mode:forwards}@-webkit-keyframes svelte-1ja0w9i-moving-gradient{0%{background-position:-150px 0}100%{background-position:150px 0}}@media(prefers-color-scheme: dark){}@media(prefers-color-scheme: dark){.theme-gray.svelte-1ja0w9i .widget__header .strip-text .svelte-1ja0w9i.svelte-1ja0w9i,.theme-gray.svelte-1ja0w9i .widget__header .media-body__description .svelte-1ja0w9i.svelte-1ja0w9i,.theme-gray.svelte-1ja0w9i .widget__header .media-body__description .svelte-1ja0w9i.svelte-1ja0w9i,.theme-gray.svelte-1ja0w9i .widget__header .media-body__description .svelte-1ja0w9i.svelte-1ja0w9i,.theme-gray.svelte-1ja0w9i .widget__header .widget-header-content-body .svelte-1ja0w9i.svelte-1ja0w9i{color:#555 !important}@media(prefers-color-scheme: dark){.theme-gray.svelte-1ja0w9i .widget__header .strip-text .svelte-1ja0w9i.svelte-1ja0w9i,.theme-gray.svelte-1ja0w9i .widget__header .media-body__description .svelte-1ja0w9i.svelte-1ja0w9i,.theme-gray.svelte-1ja0w9i .widget__header .widget-header-content-body .svelte-1ja0w9i.svelte-1ja0w9i{color:#ccc !important}}@keyframes svelte-1ja0w9i-animation-modal{0%{-webkit-transform:scale(0.7);opacity:0;transform:scale(0.7)}100%{-webkit-transform:scale(1);opacity:1;transform:scale(1)}@keyframes svelte-1ja0w9i-animation-toast{0%{opacity:0;transform:translate(0, 10px) scale(0.7);transform-origin:bottom}100%{opacity:1;transform:translate(0, 0) scale(1);transform-origin:bottom}}@keyframes svelte-1ja0w9i-animation-fade-message{0%{opacity:0;transform:scale(0.7)}100%{opacity:1;transform:scale(1)}@keyframes svelte-1ja0w9i-animation-toast-

out{0%{opacity:1;transform:translate(0, 0);transform-origin:bottom}100%{opacity:0;transform:translate(0, 25px);transform-origin:bottom}}@keyframes svelte-1ja0w9i-animation-widget{0%{opacity:0;transform:scale(0, 0);transform-origin:bottom right}50%{transform:scale(1.03, 1.03);transform-origin:bottom right}100%{opacity:1;transform:scale(1, 1);transform-origin:bottom right}}@keyframes svelte-1ja0w9i-animation-widget-left{0%{opacity:0;transform:scale(0, 0);transform-origin:bottom left}50%{transform:scale(1.03, 1.03);transform-origin:bottom left}100%{opacity:1;transform:scale(1, 1);transform-origin:bottom left}}@keyframes svelte-1ja0w9i-animation-typing{0%,60%,100%{transform:initial}30%{transform:translateY(-13px)}}.btn.svelte-1ja0w9i.svelte-1ja0w9i.svelte-1ja0w9i{display:inline-block;width:100%;background-color:var(--button-bg);color:var(--button-text-color);border:none;margin-top:6px;padding:8px 12px;border-radius:8px;font-size:15px;font-weight:bold;cursor:pointer;text-decoration:none;text-align:center;box-sizing:border-box}.btn.svelte-1ja0w9i.svelte-1ja0w9i.svelte-1ja0w9i:active{box-shadow:0 0 0 2px rgba(47, 128, 237, 0.2)}.btn.btn-secondary.svelte-1ja0w9i.svelte-1ja0w9i.svelte-1ja0w9i{background-color:transparent;box-shadow:inset 0 0 0 2px var(--button-bg)}.btn.btn-link.svelte-1ja0w9i.svelte-1ja0w9i.svelte-1ja0w9i{background:transparent;font-weight:normal;color:var(--theme-color);opacity:0.8}.quick-replies.svelte-1ja0w9i.svelte-1ja0w9i.svelte-1ja0w9i{padding-right:24px}.widget-icebreakers.svelte-1ja0w9i.svelte-1ja0w9i.svelte-1ja0w9i{margin:0}.widget-icebreakers.svelte-1ja0w9i>button.svelte-1ja0w9i.svelte-1ja0w9i{background-color:var(--qr-button-bg);border:none;box-shadow:0 1px 1px rgba(0, 0, 0, 0.05);color:var(--theme-color);padding:8px 22px 8px 12px;border-radius:8px;font-size:15px;display:block;width:100%;overflow:hidden;text-align:left;position:relative;line-height:1.5;cursor:pointer}.widget-icebreakers.svelte-1ja0w9i>button.svelte-1ja0w9i>button.svelte-1ja0w9i{margin-top:4px}.widget-icebreakers.svelte-1ja0w9i>button.postback.svelte-1ja0w9i.svelte-1ja0w9i:after{content:"";position:absolute;right:12px;top:15px;border:solid #aaa;border-width:0 1px 1px 0;display:inline-block;padding:3px;vertical-align:middle;transform:rotate(-45deg)}.widget-icebreakers.svelte-1ja0w9i>button.svelte-1ja0w9i.svelte-1ja0w9i:active{box-shadow:0 1px 3px rgba(0, 0, 0, 0.15);opacity:0.85}.widget-icebreakers.svelte-1ja0w9i>button.svelte-1ja0w9i.svelte-1ja0w9i:active{box-shadow:0 0 0 2px rgba(47, 128, 237, 0.2)}.widget-icebreakers-icon.svelte-1ja0w9i.svelte-1ja0w9i.svelte-1ja0w9i{position:absolute;right:8px;top:11px;width:16px;opacity:0.8;mix-blend-mode:luminosity}.svelte-1ja0w9i.svelte-1ja0w9i.svelte-1ja0w9i::-webkit-scrollbar{width:4px}.svelte-1ja0w9i.svelte-1ja0w9i.svelte-1ja0w9i::-webkit-scrollbar:horizontal{height:4px}.svelte-1ja0w9i.svelte-1ja0w9i.svelte-1ja0w9i::-webkit-scrollbar-track{border-radius:2px}.svelte-1ja0w9i.svelte-1ja0w9i.svelte-1ja0w9i::-webkit-scrollbar-track:active{border-radius:2px;background-color:var(--scrollbar-base-color);-webkit-box-shadow:inset 0 0 0 2px var(--scrollbar-base-color), 0 0 0 1px fade(#fff, 5%)}.svelte-1ja0w9i.svelte-1ja0w9i.svelte-1ja0w9i::-webkit-scrollbar-thumb{border-radius:2px;background-color:var(--scrollbar-base-color);border-radius:2px}.widget__header.svelte-1ja0w9i.svelte-1ja0w9i.svelte-1ja0w9i{max-width:100%;border-top-left-radius:16px;border-top-right-radius:16px;padding:8px 16px;background-color:#2f80ed;min-height:44px;box-sizing:border-box;display:flex}.widget__body.svelte-1ja0w9i.svelte-1ja0w9i.svelte-1ja0w9i{background:#f0f6fe;height:345px;overflow:auto;padding:16px;padding-bottom:24px;box-sizing:border-box}.widget__body-content.svelte-1ja0w9i.svelte-1ja0w9i.svelte-1ja0w9i{display:flex;flex-direction:column;justify-content:flex-end;min-height:100%}.widget__footer.svelte-1ja0w9i.svelte-1ja0w9i.svelte-1ja0w9i{background-color:var(--footer-bg);border-bottom-left-radius:16px;border-bottom-right-radius:16px;color:#6c757d;font-size:14px;display:flex;justify-content:space-between;width:100%}.widget__footer.svelte-1ja0w9i.svelte-1ja0w9i.svelte-1ja0w9i:empty{display:inline-block;margin:16px auto;min-height:40px;border-radius:5px;width:200px;background:#f0f6fe;background-repeat:no-repeat;background-position:50%;background-size:30px}.widget-fab.svelte-1ja0w9i.svelte-1ja0w9i.svelte-1ja0w9i{background-color:#fff;width:64px;height:64px;cursor:pointer;margin:0 auto;border-radius:100%;outline:none;border:none;user-select:none;-webkit-appearance:none;z-index:2;opacity:1;display:flex;justify-content:center;align-items:center}.widget-fab.svelte-1ja0w9i>img.svelte-1ja0w9i.svelte-1ja0w9i{object-fit:cover}.widget-fab.svelte-1ja0w9i.svelte-1ja0w9i.svelte-1ja0w9i:active{outline:none}.widget-fab-shadow.svelte-1ja0w9i.svelte-1ja0w9i.svelte-1ja0w9i{position:relative}.widget-fab-shadow.svelte-1ja0w9i.svelte-1ja0w9i.svelte-1ja0w9i:active{display:none}.widget-fab-shadow.svelte-1ja0w9i.svelte-1ja0w9i.svelte-1ja0w9i:active{content:"";width:120px;height:120px;opacity:0.2;pointer-events:none;position:absolute;bottom:-20px;background:linear-gradient(135deg, rgba(14, 14, 41, 0) 50%, rgba(14, 14, 41, 0) 50%, #0e0e29 100%)}.widget-fab-icons.svelte-1ja0w9i.svelte-1ja0w9i.svelte-1ja0w9i{width:37px;height:37px;margin:0 auto;display:flex;align-items:center;justify-content:center}.widget-fab-icons.svelte-1ja0w9i.svelte-1ja0w9i.svelte-1ja0w9i>img.svelte-1ja0w9i.svelte-1ja0w9i{width:37px;height:37px;margin-bottom:14px}.widget-add-files-chat.svelte-1ja0w9i.svelte-1ja0w9i.svelte-1ja0w9i{display:flex;align-items:center}.widget-toast.svelte-1ja0w9i.svelte-1ja0w9i.svelte-1ja0w9i{border-radius:16px;position:relative;font-size:15px;line-height:1.5;color:#384244;font-weight:normal;box-sizing:border-box;max-width:253px;white-space:pre-line;word-wrap:break-word;cursor:pointer;z-index:8888}.widget-toast.widget-open.svelte-1ja0w9i.svelte-1ja0w9i.svelte-1ja0w9i{animation:svelte-1ja0w9i-animation-toast 0.25s ease-in}.widget-toast .widget-message.svelte-1ja0w9i span.svelte-1ja0w9i.svelte-1ja0w9i{overflow:hidden;text-overflow:ellipsis;display:-webkit-box;max-height:120px;-webkit-line-clamp:5;-webkit-box-orient:vertical}.widget-preview-wrapper.widget-left.svelte-1ja0w9i.svelte-1ja0w9i.svelte-1ja0w9i{left:-24px}.widget-preview-wrapper.widget-right.svelte-1ja0w9i.svelte-

1ja0w9i.svelte-1ja0w9i{right:-24px}.widget-add-files.svelte-1ja0w9i.svelte-1ja0w9i.svelte-1ja0w9i{background:#e6f2ff;border-radius:20px;box-sizing:border-box;padding:10px;position:relative;width:fit-content;max-width:100%;padding-right:28px}.widget-poweredby.svelte-1ja0w9i.svelte-1ja0w9i.svelte-1ja0w9i{font-size:10px;display:block;padding:2px 4px 2px 4px;border-radius:10px;position:absolute;right:6px;bottom:0}.widget-toast-wrapper.svelte-1ja0w9i.svelte-1ja0w9i.svelte-1ja0w9i{position:absolute;bottom:94px}.widget-wrapper.svelte-1ja0w9i.svelte-1ja0w9i.svelte-1ja0w9i{position:fixed;width:100%}@media(prefers-color-scheme: dark){@media print{.widget-wrapper.svelte-1ja0w9i.svelte-1ja0w9i.svelte-1ja0w9i{display:none}}.widget-wrapper.widget-left.svelte-1ja0w9i.svelte-1ja0w9i.svelte-1ja0w9i{left:0}.widget-wrapper.widget-right.svelte-1ja0w9i.svelte-1ja0w9i.svelte-1ja0w9i{right:0}@media(max-width: 360px){}.button-close.svelte-1ja0w9i.svelte-1ja0w9i.svelte-1ja0w9i{background:#f5f5f7;color:#6c757d;border-radius:100%;width:24px;height:24px;z-index:12;font-size:18px;text-align:center;line-height:22px;cursor:pointer}.button-close.button-close-widget.svelte-1ja0w9i.svelte-1ja0w9i.svelte-1ja0w9i{background-color:rgba(255, 255, 255, 0.08);color:#fff;font-weight:bold;position:absolute;top:10px;right:10px;min-width:24px}.button-close.svelte-1ja0w9i.svelte-1ja0w9i.svelte-1ja0w9i: hover{opacity:0.85}.bubble-new-message.svelte-1ja0w9i.svelte-1ja0w9i.svelte-1ja0w9i{min-width:20px;min-height:20px;padding:2px;border-radius:50%;background-color:#f2594b;z-index:3;position:absolute;bottom:64px;color:#fff;font-size:12px;line-height:20px;text-align:center;font-weight:bold;display:block;animation:svelte-1ja0w9i-animation-fade-message 0.2s ease-in}.bubble-new-message.have-new-scenarios.svelte-1ja0w9i.svelte-1ja0w9i.svelte-1ja0w9i{min-width:10px;min-height:10px}.floating-messengers-buttons.svelte-1ja0w9i.svelte-1ja0w9i.svelte-1ja0w9i{display:flex;flex-direction:column;position:absolute;right:24px;bottom:64px;max-height:calc(100vh - 95px);max-width:80px;width:80px;align-items:center;border-radius:35px;overflow:auto}.floating-messengers-buttons.svelte-1ja0w9i .floating-messengers-buttons-icon img.svelte-1ja0w9i.svelte-1ja0w9i{box-shadow:3px 8px 20px rgba(32, 83, 184, 0.2);border-radius:50%}.floating-messengers-buttons.svelte-1ja0w9i .floating-messengers-buttons-icon img.svelte-1ja0w9i.svelte-1ja0w9i: hover{box-shadow:3px 8px 20px rgba(32, 83, 184, 0.3)}.strip-text.svelte-1ja0w9i.svelte-1ja0w9i.svelte-1ja0w9i{white-space:nowrap;text-overflow:ellipsis;overflow:hidden}.disabled.svelte-1ja0w9i.svelte-1ja0w9i.svelte-1ja0w9i{opacity:0.5;pointer-events:none;z-index:999}.hidden.svelte-1ja0w9i.svelte-1ja0w9i.svelte-1ja0w9i{display:none !important;visibility:hidden}.small.svelte-1ja0w9i.svelte-1ja0w9i.svelte-1ja0w9i{font-size:small !important}.badge-success.svelte-1ja0w9i.svelte-1ja0w9i.svelte-1ja0w9i{background-color:#28a745}.badge.svelte-1ja0w9i.svelte-1ja0w9i.svelte-1ja0w9i:empty{display:inline-block}@media(prefers-color-scheme: dark){.widget-wrapper.widget-right .widget-icebreakers{text-align:right}.widget-icebreakers.svelte-1ja0w9i>button.svelte-1ja0w9i.svelte-1ja0w9i{border-radius:12px;padding:6px 12px;background:rgba(255, 255, 255, 0.9);display:inline-block;width:auto;margin-left:3px;backdrop-filter:blur(3px);box-shadow:0 1px 4px -2px var(--theme-color), 0 3px 12px rgba(56, 66, 68, 0.25);animation:svelte-1ja0w9i-animation-toast 0.2s ease-in}.widget-icebreakers.svelte-1ja0w9i>button.svelte-1ja0w9i.svelte-1ja0w9i: hover{opacity:1}.widget-icebreakers.svelte-1ja0w9i>button.web_url.svelte-1ja0w9i.svelte-1ja0w9i{padding-right:24px}.widget-icebreakers.svelte-1ja0w9i>button img.svelte-1ja0w9i.svelte-1ja0w9i{transform:scale(0.66);top:9px;right:6px}.widget-icebreakers.svelte-1ja0w9i>button.svelte-1ja0w9i.svelte-1ja0w9i:after{display:none !important}}function Co(e,t,i){var o=e.slice();return o[3]=t[i],o}function So(e){var t,i,o,r,n,a=e[0].config.greeting+";return(c){t=A('span'),i=A('span'),o=_a),(j(i,'class','svelte-1ja0w9i'),j(t,'class','widget-message svelte-1ja0w9i')),m(a,s){b(a,t,s),h(t,i),h(i,o),r|(n=!l(t,'click',e[1]),r=!0),p(e,t){1&t&&a!==(a=e[0].config.greeting+)&&C(o,a),d(e){e&&w(t),r=!1,n(1)}}function To(e){for(var t,i=e[0].config.commands_menu.commands,o=[],r=0;r<i.length;r+=1)o[r]=Eo(Co(e,i,r));return(c){t=A('div');for(var e=0;e<o.length;e+=1)o[e].c();j(t,'class','widget-icebreakers svelte-1ja0w9i')),m(e,i){b(e,t,i),d(e){e&&w(t)}}function Eo(e){var t,i,o,r,n,a,s,l=e[3].text+",d='web_url'===e[3].type&&Lo();function c(){return e[2](e[3])return(c){t=A('button'),i=_l(),o=k(),d&&d.c(),r=k(),j(t,'class',n=m(e[3].type)+' svelte-1ja0w9i')),m(e,n){b(e,t,n),h(t,i),h(t,o),d&&d.m(t,null),h(t,r),a|(s=!l(t,'click',c),a=!0),p(o,a){e=o,1&a&&!==(l=e[3].text+)&&C(i,l),'web_url'===e[3].type?d|((d=Lo()).c(),d.m(t,r)):d&&(d.d(1),d=null),1&a&&n!==(n=m(e[3].type)+' svelte-1ja0w9i')&&j(t,'class',n),d(e){e&&w(t),d&&d.d(),a=!1,s(1)}}function Mo(t){var i,o,r=t[0].config.greeting&&So(t),n=t[0].config.commands_menu&&To(t);return(c){r&&r.c(),i=k(),n&&n.c(),o=q(),m(e,t){r&&r.m(e,t),b(e,i,t),n&&n.m(e,t),b(e,o,t),p(e,t){var a=t;e[0].config.greeting?r?p(e,a):((r=So(e)).c(),r.m(i.parentNode,i)):r&&(r.d(1),r=null),e[0].config.commands_menu?n?p(e,a):((n=To(e)).c(),n.m(o.parentNode,o)):n&&(n.d(1),n=null)},i:e,o:e,d(e){r&&r.d(e),e&&w(i),n&&n.d(e),e&&w(o)}}function Do(e,t,i){var o;p(e,t,(e=>i(0,o=e)));return(o,()=>{rt(),e=>rt(),et(e)})}class zo extends se{constructor(e){super(),ae(this,e,Do,Mo,n,{},jo)}function No(e){var t,i,o,r,n,a,s,l,d,c,u,p,m,f,v,y,x,_q,l,C=e[5]()&&!e[3];a=new lt({}),d=new mo({}),p=new xo({});var S=e[1].config.show_greet_on_load&&!e[3]&&!e[1].isOpened&&!(null!==(t=e[7])&&void 0!==(t&&t.length)&&Bo(e),E=C&&Fo(e),M=e[8]&&Yo(e),D=!e[1].isOpened&&Ro(e);return(c){var

t,g,h,b,w;i=A('main'),o=A('div'),r=A('div'),n=A('div'),ie(a.\$\$fragment),s=k(),l=A('div'),ie(d.\$\$fragment),c=k(),u=A('div'),ie(p.\$\$fragment),m=k(),S&&S.c(),f=k(),E&&E.c(),v=k(),M&&M.c(),y=k(),D&&D.c(),j(n,'class','widget__header'),j(l,'class','widget__body'),j(u,'class','widget__footer'),j(r,'class','widget__panel'),T(r,'top',null===t=e[6])||void 0===t||null===t=t.chatPosition)||void 0===t?void 0:t.top),T(r,'right',null===g=e[6])||void 0===g||null===g=g.chatPosition)||void 0===g?void 0:g.right),T(r,'bottom',null===h=e[6])||void 0===h||null===h=h.chatPosition)||void 0===h?void 0:h.bottom),T(r,'left',null===b=e[6])||void 0===b||null===b=b.chatPosition)||void 0===b?void 0:b.left),L(r,'widget-open',e[1].isOpened),j(o,'class','x=widget-wrapper theme-'+e[1].config.theme+' widget-'+e[1].config.position),L(o,'widget-expanded',e[1].isOpened),j(i,'class','root'),T(i,'--theme-color',(null===w=e[6])||void 0===w?void 0:w.primaryColor)||e[1].config.color)),m(e,t){b(e,i,t),h(i,o),h(o,r),h(r,n),oe(a,n,null),h(r,s),h(r,l),oe(d,l,null),h(r,c),h(r,u),oe(p,u,null),h(o,m),S&&S.m(o,null),h(o,f),E&&E.m(o,null),h(o,v),M&&M.m(o,null),h(o,y),D&&D.m(o,null),_=!0,q||(l=g_o.call(null,l)),q=!0)},p(e,t){var n,a,s,l,d,c;(!_|64&t&&T(r,'top',null===a=e[6])||void 0===a| |null===a=a.chatPosition)||void 0===a?void 0:a.top);(!_|64&t&&T(r,'right',null===s=e[6])||void 0===s| |null===s=s.chatPosition)||void 0===s?void 0:s.right);(!_|64&t&&T(r,'bottom',null===l=e[6])||void 0===l| |null===l=l.chatPosition)||void 0===l?void 0:l.bottom);(!_|64&t&&T(r,'left',null===d=e[6])||void 0===d| |null===d=d.chatPosition)||void 0===d?void 0:d.left);(!_|2&t&&L(r,'widget-open',e[1].isOpened),l[e[1].config.show_greet_on_load|e[3]|e[1].isOpened| |null!==(n=e[7])&&void 0!==(n&&n.length?S&&(V(),\$(S,1,1,(),=>{S=null})),W()):S?(S.p(e,t),138&t&&X(S,1):(S=Bo(e)).c()),X(S,1),S.m(o,f)),40&t&&(C=e[5])&&!e[3]),C?E?E.p(e,t):(E=Fo(e)).c(),E.m(o,v)):E&&(E.d(1),E=null),e[8]?M?M.p(e,t):(M=Yo(e)).c(),M.m(o,y)):M&&(M.d(1),M=null),e[1].isOpened?D&&(D.d(1),D=null):D?D.p(e,t):(D=Ro(e)).c(),D.m(o,null)),(!_|2&t&&x!==(x='widget-wrapper theme-'+e[1].config.theme+' widget-'+e[1].config.position))&&j(o,'class',x),(!_|2&t&&L(o,'widget-expanded',e[1].isOpened),!_|66&t&&T(i,'--theme-color',(null===c=e[6])||void 0===c?void 0:c.primaryColor)||e[1].config.color)},i(e){_|X(a.\$\$fragment,e),X(d.\$\$fragment,e),X(p.\$\$fragment,e),X(s,_=!0),o(e){a.\$\$fragment,e},\$(d.\$\$fragment,e),\$(p.\$\$fragment,e),\$(s,_=!1),d(e){e&&w(i),re(a),re(d),re(p),S&&S.d(),E&&E.d(),M&&M.d(),D&&D.d(),q=!1,l())}}function Bo(e){var t,i,o,n,a,s,l;return n=new zo({},c){t=A('div'),(i=A('div')).textContent='Ã-',o=k(),ie(n.\$\$fragment),j(i,'class','button-close'),j(t,'class','widget-toast-wrapper widget-toast')},m(d,c){b(d,t,c),h(t,i),h(t,o),oe(n,t,null),a=!0,s| |(l=i,'click',(function(){r(e[4]())&&e[4]().apply(this,arguments)})),s=!0)},p(t,i){e=t},i(e){a| |(X(n.\$\$fragment,e),a=!0),o(e){s(n.\$\$fragment,e),a=!1},d(e){e&&w(t),re(n),s=!1,l())}}function Fo(e){var t,i,o,n,a,s,l,d,c=(null===t=e[0])||void 0===t?void 0:t.message+'',return c){i=A('div'),(n=A('div')).textContent='Ã-',a=k(),s=A('span'),j(n,'class','button-close'),j(s,'class','widget-message'),j(i,'class','widget-toast-wrapper widget-toast'),L(i,'widget-open',!e[1].isOpened)},m(t,o){b(t,i,o),h(i,n),h(i,a),h(i,s),s.innerHTML=c,l| |(d=[(n,'click',(function(){r(e[4]())&&e[4]().apply(this,arguments)})),l(i,'click',rt),l=!0)},p(t,o){var r,e;t,1&o&&c!==(c=(null===r=e[0])||void 0===r?void 0:r.message)+'')&&(s.innerHTML=c),2&o&&L(i,'widget-open',!e[1].isOpened)},d(e){e&&w(i),l=!1,o(d)}},function Yo(e){var t,i,o;return c){t=A('div'),i=A('span'),o=_e[8]},j(i,'class','bubble-new-message')},m(e,r){b(e,t,r),h(t,i),h(i,o)},p(e,t){256&t&&C(o,e[8])},d(e){e&&w(t)}},function Ro(e){var t,i,o,r;function n(e,t){return e[6].custom_img_button?Qo:Uo}var a=n(e),s=a(e);return c){t=A('div'),i=A('a'),s.c(),j(i,'class','widget-fab'),j(i,'type','button'),L(i,'widget-fab-custom',e[6].custom_img_button),j(t,'class','widget-fab-shadow'),L(t,'widget-fab-shadow-hidden',e[6].chatPosition)},m(e,n){b(e,t,n),h(t,i),s.m(i,null,o)| |(r=[(i,'click',rt),o=!0]},p(e,o){a===a(n(e))&&s.p(e,o):(s.d(1),(s=a(e))&&(s.c()),s.m(i,n,l))),64&o&&L(i,'widget-fab-custom',e[6].custom_img_button),64&o&&L(t,'widget-fab-shadow-hidden',e[6].chatPosition)},d(e){e&&w(t),s.d(),o=!1,r())}}function Uo(e){var t,i,o,r;return c){var n;t=A('div'),i=x('svg'),j(o=x('path'),'d','M23.7261 0.28125H7.26593C3.48198 0.28125 0.265625 3.43839 0.265625 7.15268V21.0813C0.265625 24.9813 3.48198 28.1384 7.26593 28.1384H18.9962V32.7812C25.4289 32.7812 30.7264 27.5812 30.7264 21.267V7.33839C30.9156 3.43839 27.6993 0.28125 23.7261 0.28125ZM11.8067 16.6241C10.4823 16.6241 9.3471 15.5098 9.3471 14.2098C9.3471 12.9098 10.4823 11.7955 11.8067 11.7955C13.1311 11.7955 14.2662 12.9098 14.2662 14.2098C14.2662 15.5098 13.1311 16.6241 11.8067 16.6241ZM19.3746 16.6241C18.0502 16.6241 16.915 15.5098 16.915 14.2098C16.915 12.9098 18.0502 11.7955 19.3746 11.7955C20.699 11.7955 21.8341 12.9098 21.8341 14.2098C22.0233 15.5098 20.8882 16.6241 19.3746 16.6241Z}},j(o,'fill',r=null===n=e[6])||void 0===n?void 0:n.primaryColor),j(i,'width','31'),j(i,'height','33'),j(i,'viewBox','0 0 31 33'),j(i,'fill','none'),j(i,'xmlns','http://www.w3.org/2000/svg'),j(t,'class','widget-fab-icons')),m(e,r){b(e,t,r),h(t,i),h(i,o)},p(e,t){var i;64&t&&r!==(r=null===i=e[6])||void 0===i?void 0:i.primaryColor}&&j(o,'fill',r),d(e){e&&w(t)}},function Qo(e){var t,i,n,a;return c){var o;l(t=A('img')).src,i=null===o=e[6].custom_img_button||void 0===o?void 0:o.url| |j(t,'src',i),j(t,'width','64'),j(t,'height','64'),j(t,'alt',''),m(i,o){b(i,t,o),e[9](t,n)| |(a=[(t,'mouseenter',(function(){var t,i;r[e[2].src=(null===t=e[6].custom_img_button)||void 0===t?void 0:t.hover_url]| |e[6].custom_img_button.url)&&(e[2].src=(null===i=e[6].custom_img_button)||void 0===i?void 0:i.hover_url]| |e[6].custom_img_button.url).apply(this,arguments)})),l(t,'mouseleave',(function(){r[e[2].src=e[6].custom_img_button.url]&&(e[2].sr

```
c=e[6].custom_img_button.url).apply(this,arguments)})),n=0}},p(o,r){var n;e=o,64&&!(t.src,i=null===(n=e[6].custom_img_button)|void
0===n?void 0:n.url)&&j(t,'src',i),d(i){i&&w(t),e[9](null,n=!1,o(a))}}function Go(t){var i,o,r=[1].config&&No(t);return c(){r&&r.c(),i=q(),this.c=e},m(e,t){r&&r.m(e,t),b(e,i,t),o=0},p(e,t){var[o]=t,e[1].config?r?(r.p(e,o),2&o&&X(r,1)):(r=N
o(e)).c(),X(r,1),r.m(i.parentNode,i):r&&(V(),$(r,1,1,(()=>{r=null})),W()),i(e){o|X(r,o=0)},o(e){$(r,o=1),d(e){r&&r.d(e),e&&w(i)}}function
Po(e,t,i){var o,r,n,a,s,l,d,c;p(e,Qe,(e=>i(0,n=e))),p(e,tt,(e=>i(1,a=e))),p(e,Et,(e=>i(6,s=e))),p(e,Ye,(e=>i(7,l=e))),p(e,Ue,(e=>i(8,d=e)));var m=1;return
D((()=>{location.hostname.endsWith('.ru')||/OPX\2.1/.test(window.navigator.userAgent)}|(ko(),setTimeout((()=>{var
e;zt.set(Lt{(null===(e=u(Et))|void 0===e?void 0:e.language)}|Nt)})),De(),qo.init({session_length:1,referrals:[{host:'facebook.com',medium:'social',display:'facebook.com'},{host:'l.facebook.com',
medium:'social',display:'facebook.com'},{host:'m.facebook.com',medium:'social',display:'facebook.com'},{host:'lm.facebook.com',medium:'social',di
splay:'facebook.com'},{host:'web.facebook.com',medium:'social',display:'facebook.com'},{host:'mobile.facebook.com',medium:'social',display:'face
book.com'},{host:'go.connect.facebook.com',medium:'social',display:'facebook.com'},{host:'0.facebook.com',medium:'social',display:'facebook.com
'},{host:'p.facebook.com',medium:'social',display:'facebook.com'},{host:'apps.facebook.com',medium:'social',display:'facebook.com'},{host:'apps.fac
ebook.com',medium:'social',display:'facebook.com'},{host:'instagram.com',medium:'social',display:'instagram.com'},{host:'l.instagram.com',mediu
m:'social',display:'instagram.com'},{host:'t.co',medium:'social',display:'twitter.com'},{host:'vk.com',medium:'social',display:'vk.com'},{host:'linked.in'
,medium:'social',display:'linkedin.com'},{host:'linkedin.com',medium:'social',display:'linkedin.com'}],callback:lo}),ze('bots/'.concat(u(tt).id,'.json'),'ht
tps://s3.eu-central-1.amazonaws.com/live-
chat.prod').then((e=>{!function(e){e.widget.theme=e.widget.color,e.widget.color={blue:'#2f80ed',purple:'#ac2dd0',red:'#f53f2c',yellow:'#ffaa06',gr
een:'#2ed452','dark-
gray':'#7a7a7a',gray:'#ebeb7a'}[e.widget.color],tt.update((t=>(t.config=e.widget,t.show_label=e.show_label,t))))(e),je.set({id:ce('spSubscriberId')}),P
e(),localStorage.getItem('spLiveChatOpened')&&rt()}))))),e.$$.update(=)=>{3&e.$$.dirty&&i(5,o(=)=>!a.isOpened&&n&&!(null===n?void
0:n.isRead)}),i(4,r(=)=i(3,m=0)),[n,a,c,m,r,o,s,l,d,function(e){N[e?'unshift':'push'](((=)=>{i(2,c=e)}))}]class Ko extends Z{constructor(e){super();var
t=document.createElement('style');t.textContent='@keyframes animation-modal0%{-webkit-
transform:scale(0.7);opacity:0;transform:scale(0.7)}100%{-webkit-transform:scale(1);opacity:1;transform:scale(1)}@keyframes animation-
toast0%{opacity:0;transform:translate(0, 10px) scale(0.7);transform-origin:bottom}100%{opacity:1;transform:translate(0, 0) scale(1);transform-
origin:bottom}@keyframes animation-fade-message0%{opacity:0;transform:scale(0.7)}100%{opacity:1;transform:scale(1)}@keyframes
animation-toast-out0%{opacity:1;transform:translate(0, 0);transform-origin:bottom}100%{opacity:0;transform:translate(0, 25px);transform-
origin:bottom}@keyframes animation-widget0%{opacity:0;transform:scale(0, 0);transform-origin:bottom right}50%{transform:scale(1.03,
1.03);transform-origin:bottom right}100%{opacity:1;transform:scale(1, 1);transform-origin:bottom right}@keyframes animation-widget-
left0%{opacity:0;transform:scale(0, 0);transform-origin:bottom left}50%{transform:scale(1.03, 1.03);transform-origin:bottom
left}100%{opacity:1;transform:scale(1, 1);transform-origin:bottom left}@keyframes animation-
typing0%{opacity:60%;transform:initial}30%{transform:translateY(-13px)}.widget-chat-message-content{position:relative;margin-top:16px;margin-
bottom:8px}.widget-chat-message-content__message{color:#384244;border-radius:8px;word-break:break-word;display:inline-block;word-
wrap:break-word;white-space:pre-line;text-align:left;position:relative;padding:10px 12px;font-weight:normal;line-height:1.4;box-shadow:0 1px 2px
rgba(0, 0, 0, 0.05);max-width:240px;box-sizing:border-box}.widget-chat-message-content__message.widget-messenger-started{margin-
top:5px;overflow:hidden}.widget-chat-message-content__message .message-status path{fill:#384244}.widget-chat-message-content-
user_input{max-width:100%;padding:16px}.widget-chat-message-content__message-time{position:absolute;color:#6c757d;font-size:10px;margin-
top:4px;left:0;white-space:nowrap;text-overflow:ellipsis;opacity:0.6}.file-placeholder{background-color:#f8f8f8;padding:20px;text-
decoration:none;text-align:center;display:block;width:100px;border-radius:8px}.file-placeholder img{opacity:0.5}.file-placeholder div{text-
transform:uppercase}.file-placeholder:hover{background-color:#f0f0f0}.file-placeholder:hover img{opacity:0.8}.message-sent-
from{background:rgba(58, 216, 19, 0.1);border-radius:6px;color:#3ad813;font-weight:bold;padding:2px 8px;margin-bottom:16px;max-width:fit-
content}.message-limit{background:#ffece8;border-radius:6px;color:#dc3545;font-weight:bold;padding:2px 8px;margin-bottom:16px;max-
width:fit-content;text-align:center}.text-loading{display:inline-block;width:100%;max-width:100%;height:12px;background:linear-gradient(to right,
#f5f5f5 20%, #eaeaea 50%, #f5f5f5 80%);background-size:300px 50px;animation-name:moving-gradient;animation-duration:1s;animation-iteration-
count:infinite;animation-timing-function:linear;animation-fill-mode:forwards}@-webkit-keyframes moving-gradient0%{background-position:-
150px 0}100%{background-position:150px 0}}.theme-gray .widget,.theme-gray .widget-fab{box-shadow:0 1px 2px rgba(0, 0, 0, 0.2), 0 8px 20px
rgba(0, 0, 0, 0.06)}.theme-gray .widget{position:relative;border-radius:16px;overflow:hidden}.theme-gray
.widget:after{position:absolute;content:'';left:0;right:0;top:0;bottom:40px;background-color:var(--body-bg);opacity:0.1;z-index:-
2}@media(prefers-color-scheme: dark){.theme-gray .widget:after{opacity:1}}.theme-gray .widget-fab-icons svg{fill:var(--theme-color)}.theme-gray
.widget-fab:hover{box-shadow:0 1px 2px rgba(0, 0, 0, 0.2), 0 8px 20px rgba(0, 0, 0, 0.16)}.theme-gray .widget-fab:active{box-shadow:0 1px 2px rgba(0,
```

```

0, 0, 0.2), 0 8px 20px rgba(0, 0, 0, 0.12)}.theme-gray .widget__header{background-color:var(--theme-color)}.theme-gray
.widget__body{background:none}.theme-gray .widget-chat-message-content a:not(.btn){color:var(--theme-color)}.theme-gray
.widget__header{background:#fff !important}@media(prefers-color-scheme: dark){.theme-gray .widget__header{background:rgba(255, 255, 255,
0.1) !important}}.theme-gray .widget__header .strip-text *,.theme-gray .widget__header .media-body__description *,.theme-gray .widget__header
.widget-header-content-body *(color:#555 !important}@media(prefers-color-scheme: dark){.theme-gray .widget__header .strip-text *,.theme-gray
.widget__header .media-body__description *,.theme-gray .widget__header .widget-header-content-body *(color:#ccc !important)}.theme-gray
.widget-chat-message-content.user .widget-chat-message-content__message path(fill:#fff !important)}.theme-gray .widget-chat-message-
content.user a(color:#fff !important)}.theme-gray .widget-fab-icons svg(fill:#2f80ed !important)}.theme-gray .widget__body{background:rgba(0, 0, 0,
0.02) !important}.theme-gray .widget,.theme-gray .widget-fab,.theme-gray .widget-toast{box-shadow:0 1px 5px -3px rgba(119, 119, 119, 0.12), 0 8px
20px rgba(119, 119, 119, 0.12) !important}@keyframes animation-modal{0%{-webkit-transform:scale(0.7);opacity:0;transform:scale(0.7)}100%{-
webkit-transform:scale(1);opacity:1;transform:scale(1)}}@keyframes animation-toast{0%{opacity:0;transform:translate(0, 10px)
scale(0.7);transform-origin:bottom}100%{opacity:1;transform:translate(0, 0) scale(1);transform-origin:bottom}}@keyframes animation-fade-
message{0%{opacity:0;transform:scale(0.7)}100%{opacity:1;transform:scale(1)}}@keyframes animation-toast-
out{0%{opacity:1;transform:translate(0, 0);transform-origin:bottom}100%{opacity:0;transform:translate(0, 25px);transform-
origin:bottom}}@keyframes animation-widget{0%{opacity:0;transform:scale(0, 0);transform-origin:bottom right}50%{transform:scale(1.03,
1.03);transform-origin:bottom right}100%{opacity:1;transform:scale(1, 1);transform-origin:bottom right}}@keyframes animation-widget-
left{0%{opacity:0;transform:scale(0, 0);transform-origin:bottom left}50%{transform:scale(1.03, 1.03);transform-origin:bottom
left}100%{opacity:1;transform:scale(1, 1);transform-origin:bottom left}}@keyframes animation-
typing{0%,60%,100%{transform:initial}30%{transform:translateY(-13px)}}.btn{display:inline-block;width:100%;background-color:var(--button-
bg);color:var(--button-text-color);border:none;margin-top:6px;padding:8px 12px;border-radius:8px;font-size:15px;font-
weight:bold;cursor:pointer;text-decoration:none;text-align:center;box-sizing:border-box}.btn:hover{opacity:0.85}.btn:active{box-shadow:0 0 2px
rgba(47, 128, 237, 0.2)}.btn.btn-secondary{background-color:transparent;box-shadow:inset 0 0 0 2px var(--button-bg)}.btn.btn-
link{background:transparent;font-weight:normal;color:var(--theme-color);opacity:0.8}.quick-replies{padding-right:24px}.widget-
icebreakers{margin:0}.widget-icebreakers-icon{position:absolute;right:8px;top:11px;width:16px;opacity:0.8;mix-blend-mode:luminosity}::-webkit-
scrollbar{width:4px}::-webkit-scrollbar:horizontal{height:4px}::-webkit-scrollbar-track{border-radius:2px}::-webkit-scrollbar-track:hover{-webkit-
box-shadow:inset 0 0 2px rgba(0, 0, 0, 0.1)}::-webkit-scrollbar-thumb{border-radius:2px;background-color:var(--scrollbar-base-color);-webkit-box-
shadow:inset 0 0 2px var(--scrollbar-base-color), 0 0 1px fade(#fff, 5%)}::-webkit-scrollbar-thumb:hover{-webkit-box-shadow:inset 0 0 2px var(-
scrollbar-base-color);border-radius:2px}.widget-closed .widget{display:none}.widget__header{max-width:100%;border-top-left-
radius:16px;border-top-right-radius:16px;padding:8px 16px;background-color:#2f80ed;min-height:44px;box-sizing:border-
box;display:flex}.widget__body{background:#f0f6fe;height:345px;overflow:auto;padding:16px;padding-bottom:24px;box-sizing:border-
box}.widget__body-content{display:flex;flex-direction:column;justify-content:flex-end;min-height:100%}.widget__footer{background-color:var(--
footer-bg);border-bottom-left-radius:16px;border-bottom-right-radius:16px;color:#6c757d;font-size:14px;display:flex;justify-content:space-
between;width:100%}.widget__footer:empty{display:inline-block;margin:16px auto;min-height:40px;border-
radius:5px;width:200px;background:#f0f6fe;background-repeat:no-repeat;background-position:50%;background-size:30px}.widget-
fab{background-color:#fff;width:64px;height:64px;cursor:pointer;margin:0 auto;border-radius:100%;outline:none;border:none;user-select:none;-
webkit-appearance:none;z-index:2;opacity:1;display:flex;justify-content:center;align-items:center}.widget-fab>img{object-fit:cover}.widget-
fab:focus{outline:none}.widget-fab-shadow{position:relative}.widget-fab-shadow.widget-fab-shadow-hidden:before{display:none}.widget-fab-
shadow:before{content:"";width:120px;height:120px;opacity:0.2;pointer-events:none;position:absolute;bottom:-20px;background:linear-
gradient(135deg, rgba(14, 14, 41, 0) 50%, rgba(14, 14, 41, 0) 50%, #0e0e29 100%)}.widget-fab-icons{width:37px;height:37px;margin:0
auto;display:flex;align-items:center;justify-content:center}.widget-fab-icons>svg{top:2px;position:relative;z-index:2}.widget-fab-icons
img{width:37px;height:37px;margin-bottom:14px}.widget-add-files-chat{display:flex;align-items:center}.widget-toast{border-
radius:16px;position:relative;font-size:15px;line-height:1.5;color:#384244;font-weight:normal;box-sizing:border-box;max-width:253px;white-
space:pre-line;word-wrap:break-word;cursor:pointer;z-index:8888}.widget-toast .button-close{position:absolute;right:-12px;top:-
12px;background:#f7faff;box-shadow:0 2px 3px rgba(56, 66, 68, 0.15)}.widget-toast .button-close:active{box-shadow:0 0 0 2px rgba(56, 66, 68,
0.15)}.widget-toast.widget-open{animation:animation-toast 0.25s ease-in}.widget-toast .widget-message{word-break:break-word;word-
wrap:break-word;white-space:pre-line;border-radius:8px 8px 1px 8px;background:#fff;box-shadow:0 1px 2px rgba(56, 66, 68, 0.15), 0 3px 10px
rgba(56, 66, 68, 0.15);margin-bottom:6px;padding:12px 16px;animation:animation-toast 0.2s ease-in;overflow:hidden;text-overflow:ellipsis;display:-
webkit-box;max-height:120px;-webkit-line-clamp:5;-webkit-box-orient:vertical}.widget-toast .widget-message span{overflow:hidden;text-
overflow:ellipsis;display:-webkit-box;max-height:120px;-webkit-line-clamp:5;-webkit-box-orient:vertical}.widget-preview-wrapper .widget-

```

```

toast{width:fit-content !important}.widget-preview-wrapper.widget-left{left:-24px}.widget-preview-wrapper.widget-right{right:-24px}.widget-add-
files{background:#e6f2ff;border-radius:20px;box-sizing:border-box;padding:10px;position:relative;width:fit-content;max-width:100%;padding-
right:28px}.widget-add-files .button-close{background:#e5e5e5;color:#384244;font-size:12px;line-
height:14px;width:16px;height:16px;position:absolute;right:10px;top:12px}.widget-poweredby{font-size:10px;display:block;padding:2px 4px 2px
4px;border-radius:10px;position:absolute;right:6px;bottom:0}.widget-poweredby a{color:#808992;text-decoration:none}.widget-poweredby a
span{color:#2f80ed;text-decoration:underline}.widget-poweredby a: hover{color:#6c757d}.widget-poweredby a: hover span{color:#1366d6}.widget-
toast-wrapper{position:absolute;bottom:94px}.widget-wrapper{position:fixed;width:100%}.widget-wrapper .widget,.widget-wrapper .widget-
fab{box-shadow:0 1px 2px rgba(0, 0, 0, 0.2), 0 8px 20px rgba(0, 0, 0, 0.06)}.widget-wrapper .widget{position:relative;border-
radius:16px;overflow:hidden}.widget-wrapper .widget:after{position:absolute;content:"";left:0;right:0;top:0;bottom:40px;background-color:var(--
body-bg);opacity:0.1;z-index:-2}@media(prefers-color-scheme: dark){.widget-wrapper .widget:after{opacity:1}}.widget-wrapper .widget-fab-icons
svg{fill:var(--theme-color)}.widget-wrapper .widget-fab: hover{box-shadow:0 1px 2px rgba(0, 0, 0, 0.2), 0 8px 20px rgba(0, 0, 0, 0.16)}.widget-wrapper
.widget-fab: active{box-shadow:0 1px 2px rgba(0, 0, 0, 0.2), 0 8px 20px rgba(0, 0, 0, 0.12)}.widget-wrapper .widget__header{background-color:var(--
theme-color)}.widget-wrapper .widget__body{background:none}.widget-wrapper .widget-chat-message-content a:not(.btn){color:var(--theme-
color)}.widget-wrapper:not(.widget-expanded) .widget{display:none}@media print{.widget-wrapper{display:none}}.widget-wrapper
.widget{position:fixed;bottom:20px;border-radius:16px;display:flex;flex-
direction:column;opacity:0;height:450px;width:253px;visibility:hidden;background-color:var(--footer-bg);z-index:999}.widget-wrapper
.widget.widget-open{width:320px;height:450px;max-height:100vh;opacity:1;visibility:visible}.widget-wrapper .widget-fab{position:fixed;bottom:20px;animation:animation-toast
0.15s ease-in;overflow:hidden}.widget-wrapper.widget-left{left:0}.widget-
wrapper.widget-left .widget,.widget-wrapper.widget-left .widget-fab{left:20px}.widget-wrapper.widget-left .widget-fab-shadow:before{left:-
20px;transform:matrix(-1, 0, 0, 1, 0, 0)}.widget-wrapper.widget-left .widget-toast{left:20px;border-bottom-left-radius:4px}.widget-wrapper.widget-
left .widget.widget-open{animation:animation-widget-left 0.35s ease-in}.widget-wrapper.widget-right{right:0}.widget-wrapper.widget-right
.widget,.widget-wrapper.widget-right .widget-fab{right:20px}.widget-wrapper.widget-right .widget-fab-shadow:before{right:-20px}.widget-
wrapper.widget-right .widget-toast{left:auto;right:20px;border-bottom-right-radius:4px}.widget-wrapper.widget-right .widget.widget-
open{animation:animation-widget
0.35s ease-in}@media(max-width:
360px){.widget-wrapper .widget.widget-
open{bottom:0;left:0;right:0;width:100%}}.widget-left .bubble-new-message{left:62px}.widget-right .bubble-new-message{right:18px}.button-
close{background:#f5f5f7;color:#6c757d;border-radius:100%;width:24px;height:24px;z-index:12;font-size:18px;text-align:center;line-
height:22px;cursor:pointer}.button-close.button-close-widget{background-color:rgba(255, 255, 255, 0.08);color:#fff;font-
weight:bold;position:absolute;top:10px;right:10px;min-width:24px}.button-close: hover{opacity:0.85}.theme-gray .button-
close{background:rgba(85, 85, 85, 0.5)}.bubble-new-message{min-width:20px;min-height:20px;padding:2px;border-radius:50%;background-
color:#f2594b;z-index:3;position:absolute;bottom:64px;color:#fff;font-size:12px;line-height:20px;text-align:center;font-
weight:bold;display:block;animation:animation-fade-message 0.2s ease-in}.bubble-new-message.have-new-scenarios{min-width:10px;min-
height:10px}.floating-messengers-buttons{display:flex;flex-direction:column;position:absolute;right:24px;bottom:64px;max-height:calc(100vh
-
95px);max-width:80px;width:80px;align-items:center;border-radius:35px;overflow:auto}.floating-messengers-buttons .floating-messengers-
buttons-icon img{box-shadow:3px 8px 20px rgba(32, 83, 184, 0.2);border-radius:50%}.floating-messengers-buttons .floating-messengers-
buttons-
icon img: hover{box-shadow:3px 8px 20px rgba(32, 83, 184, 0.3)}.strip-text{white-space:nowrap;text-
overflow:ellipsis;overflow:hidden}.disabled{opacity:0.5;pointer-events:none;z-index:999}.hidden{display:none
!important;visibility:hidden}.small{font-size:small !important}.badge-success{background-color:#28a745}.badge-empty{display:inline-
block}main.root{all:initial;font-size:15px;font-family:-apple-system, BlinkMacSystemFont, "Segoe UI", Roboto, "Helvetica Neue", Arial, "Noto Sans",
sans-serif, "Apple Color Emoji", "Segoe UI Emoji", "Segoe UI Symbol", "Noto Color Emoji";line-height:1.4;color:#384244;font-
weight:400;margin:0}main.root{--body-bg:var(--theme-color);--message-text-color:$base-color;--message-bg-owner:#fff;--footer-bg:#fff;--footer-
input-text-color:rgba(0, 0, 0, 0.9);--button-bg:rgba(0, 0, 0, 0.08);--button-text-color:$base-color;--qr-button-bg:rgba(255, 255, 255, 0.8);--scrollbar-
base-color:rgba(0, 0, 0, 0.2)}@media(prefers-color-scheme: dark){main.root{--body-bg:#000;--message-text-color:#fff;--message-bg-
owner:rgba(255, 255, 255, 0.2);--footer-bg:#384244;--footer-input-text-color:#fff;--button-bg:rgba(255, 255, 255, 0.12);--button-text-color:#fff;--qr-
button-bg:rgba(255, 255, 255, 0.16);--scrollbar-base-color:rgba(255, 255, 255, 0.3)}};this.shadowRoot.appendChild(t),ae(this,{target:this.shadowRoot,props:E(this.attributes),customElement:!0},Po,Go,n,{},null),e&&.target&&
b(e.target,this,e.anchor)}customElements.define('sp-live-chat',Ko),new Ko({target:document.body})();

```

ПЕРЕЛІК ДОКУМЕНТІВ НА ОПТИЧНОМУ НОСІЇ

Ім'я файла	Опис
Пояснювальні документи	
дипломна робота	Пояснювальна записка роботи. Документ Word.
дипломна робота	Пояснювальна записка роботи в форматі PDF
Програма	
Program.rar	Архів. Містить коди програми і откомпільовану програму
Презентація	
Презентація	Презентація роботи